

SIE ERREICHEN UNS
UNTER DER SERVICE-HOTLINE
 +49 8178 - 932 932

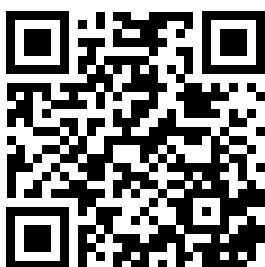

Eine aktuelle Version dieser Anleitung finden Sie auf
<https://www.jalousiescout.de/anleitungen>

A detailed, current instructions can be found at
<https://www.jalousiescout.de/anleitungen>

MONTAGE UNTERPUTZ
IN STANDARD SCHALTERDOSE

FÜR ALLE ROHRMOTOREN
OHNE INTEGRIERTEM FUNK

FUNKEMPFÄNGER TDRR02W

2-KANAL FUNKEMPFÄNGER - WANDTASTER
FÜR ROHRMOTOREN OHNE FUNK

ORIGINAL MONTAGE- UND BEDIENUNGSANLEITUNG

- DE Original Montageanleitung
- EN Original instructions
- FR Mode d'emploi original
- ES Instrucciones originales
- IT Manuale d'uso originale
- NL Originele gebruiksaanwijzing
- PL Oryginalna instrukcja obsługi

JAROLIFT®™



Allgemeine Sicherheitshinweise 3-5

Technische Daten / Lieferumfang /
elektrischer Anschluss 6

Montage / Funktionsübersicht 7

Programmierung 8

Einstellungen 9

Notizen 58-59

Kontaktinformationen..... 60

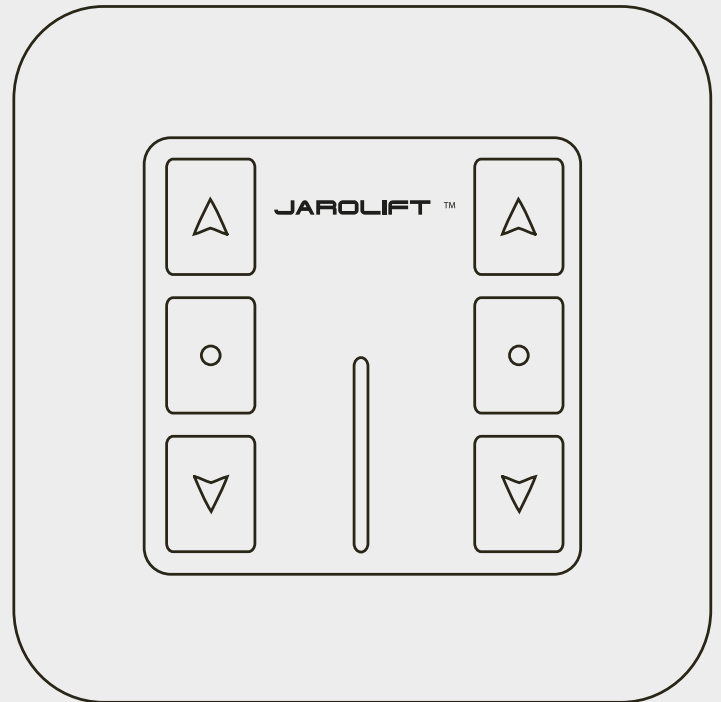

Der Funkempfänger Jarolift TDRR02W erfüllt die Anforderungen der geltenden europäischen und nationalen Richtlinien.



- 2014/30/EU - EMV-Richtlinie
- 2014/35/EU - Niederspannungsrichtlinie
- 2014/53/EU - RED-Richtlinie
- 2011/65/EU und 2015/863/EU - RoHS-Richtlinie

- Draft EN 301 489-1 V2.2.0:2017
- Draft EN 301 489-3 V2.1.1 :2017
- EN 300 220-2 V3.1.1:2017
- EN 60669-1: 1999/A2:2008
- EN 60669-2-1 :2004/A 12:2010
- EN 62479:2010

Der vollständige Text der EU-Konformitätserklärung ist unter der folgenden Internetadresse verfügbar:
<https://www.jarolift.de/konformitaetserklaerungen.html>

WEEE-Reg.-Nr. DE 41060608 for: JAROLIFT®™

Schoenberger Germany Enterprises
GmbH & Co. KG
Zechstraße 1-7
82069 Hohenschäftlarn



Michael Mayer
CEO / Geschäftsführer
Hohenschäftlarn, 2018-09-05

DE

⚠️ WARNUNG!**Wichtige Sicherheitsanweisungen!**

- Für die Sicherheit von Personen ist es wichtig, diese Anweisungen zu befolgen!
- Bitte bewahren Sie die Anleitung auf und übergeben Sie diese bei einem Besitzerwechsel an den neuen Besitzer!
- Dieses Gerät kann von Kindern ab 8 Jahren sowie von Personen mit verringerten physischen, sensorischen oder mentalen Fähigkeiten oder Mangel an Erfahrung und Wissen benutzt werden, wenn sie beaufsichtigt oder bezüglich des sicheren Gebrauchs des Gerätes unterwiesen wurden und die daraus resultierenden Gefahren verstehen.
- Kinder dürfen nicht mit dem Gerät spielen.
- Reinigung und Benutzer-Wartung dürfen nicht von Kindern ohne Beaufsichtigung durchgeführt werden.

⚠️ WARNUNG!

Der mit dem Funkempfänger gesteuerte Motor muss während der Reinigung, Wartung und des Austauschs von Teilen von seiner Stromquelle getrennt werden.

Vergleichen Sie nach dem Auspacken den Gerätetyp mit den entsprechenden Angaben auf dem Typenschild. Unvollständige oder nicht den Angaben entsprechende Geräte dürfen nicht in Betrieb genommen werden.

⚠️ WARNUNG!

Bei allen Arbeiten an elektrischen Anlagen besteht Lebensgefahr durch Stromschlag!

- Führen Sie alle Montage- und Anschlussarbeiten im spannungsfreien Zustand aus.

⚠️ WARNUNG!**Bei Nichtbeachtung besteht Lebensgefahr!**

- Beachten Sie beim Einsatz in Feuchträumen die Vorschriften zur Installation in Feuchträumen, besonders die DIN VDE 0100, Teil 701 und 702.
- Beachten Sie die in diesen Vorschriften enthaltenen, zwingenden Schutzmaßnahmen.

⚠️ WARNUNG!**Der Einsatz defekter Geräte kann zur Gefährdung von Personen und zu Sachschäden führen (Stromschlag, Kurzschluss).**

- Verwenden Sie niemals defekte oder beschädigte Geräte.
- Prüfen Sie Motor und Netzkabel auf Unversehrtheit.
- Wenden Sie sich bitte an unseren Service (siehe letzte Seite), falls Sie Schäden am Gerät feststellen.

⚠️ ACHTUNG!**Hinweise zu Installation und Anschluss-unbedingt beachten!**

- Verlegen Sie das Netzkabel des Motors unter Beachtung der örtlichen Elektrovorschriften innenliegend im Leerrohr bis zur Abzweigdose.
- Stellen Sie sicher, dass das Netzkabel nicht in Berührung mit dem Rollladen-



panzer oder anderen beweglichen Teilen der Anlage kommt.

- Für den elektrischen Anschluss muss am Einbauort ständig ein Stromanschluss mit 230 V/50 Hz und bauseitiger Freischaltvorrichtung (Sicherung) vorhanden sein.
- Bringen Sie fest montierte Steuereinrichtungen sichtbar an.
- Sowohl Bemessungsdrehmoment als auch Bemessungsbetriebsdauer müssen mit den Eigenschaften der angetriebenen Anlage vereinbar sein.
- Der ordnungsgemäße Betrieb der Anlage ist nur bei fachgerechter Installation, Montage, ausreichender Stromversorgung und Wartung gewährleistet.
- Sichern Sie die Anlage gegen unbefugtes Bedienen. Treffen Sie Sicherheitsvorkehrungen gegen unbeabsichtigtes Einschalten.
- Vor Arbeiten an der Anlage alle zu montierenden Anschlussleitungen spannungsfrei schalten und gegen unbeabsichtigtes Wiedereinschalten sichern.
- Entfernen Sie alle nicht benötigten Leitungen. Setzen Sie alle Einrichtungen, die nicht für eine Betätigung mit dem Motor benötigt werden, außer Betrieb.

ACHTUNG!

Hinweise zur richtigen Verwendung und den Einsatzbedingungen unbedingt beachten!

Bei unsachgemäßem Gebrauch besteht erhöhte Verletzungsgefahr!

- Verwenden Sie den Funkempfänger nur zum Anschluss an Rollladen-, Markisen- und Jalousiemotoren.

- Deaktivieren Sie die Funktion Automatisches Öffnen und Schließen der Sende- einrichtung bei Schneefall, Vereisung oder Frostgefahr, um Schäden am Motor oder der angetriebenen Anlage zu vermeiden.
- Verwenden Sie nur Original-Bauteile und Zubehör des Herstellers.
- Unterweisen Sie alle Personen im sicheren Gebrauch des Funkempfängers.
- Beobachten Sie die sich bewegende Anlage (Rollladen, Markise, Jalousie) und halten Sie Personen davon fern, bis die Bewegung beendet ist.
- Verboten Sie Kindern, mit dem Gerät zu spielen.
- Führen Sie alle Reinigungsarbeiten am Rollladen, der Markise oder der Jalousie im spannungsfreien Zustand aus.
- Beim Bedienen der offenen/ausgefah- renen Anlage Vorsicht walten lassen, da Teile herabfallen können, wenn Befestigungen (z. B. Federn) nachlassen oder gebrochen sind.

ACHTUNG!

Folgende Montagehinweise unbedingt beachten!

- Vergleichen Sie vor der Montage die Angaben zur Netzspannung/-frequenz auf dem Typenschild mit denen des örtlichen Netzes.
- Bauen Sie vor dem Einbau des Funkempfängers alle nicht zum Betrieb benötigten Leitungen und Einrichtungen ab bzw. setzen Sie sie außer Betrieb.

⚠ WICHTIG!

Nach der DIN EN 13659 muss dafür Sorge getragen werden, dass die für die Behänge festgelegten Verschiebebedingungen nach EN 12045 eingehalten werden, Behänge also seitlich arretiert sind. Bei fest installierten Geräten muss gemäß DIN VDE 0700 seitens der Installation eine Trennvorrichtung für jede Phase vorhanden sein. Als Trennvorrichtung gelten Schalter mit einer Kontaktöffnungsweite von mindestens 3 mm (z. B. LS-Schalter, Sicherungen oder FI-Schalter). Kontrollieren Sie regelmäßig die Installation. Bei Beschädigungen (z. B. Anzeichen von Verschleiß, beschädigten Kabeln und Federn oder verstellten Endlagen) darf die Anlage nicht benutzt werden.

⚠ ACHTUNG!**Folgende Hinweise unbedingt beachten!**

Die Reichweite von Funksteuerungen wird durch die gesetzlichen Bestimmungen für Funkanlagen geregelt und ist unter anderem durch bauliche Gegebenheiten beeinflusst.

Achten Sie bei der Planung auf einen ausreichenden Funkempfang. Dies gilt insbesondere dann, wenn sich der Funksender in einem anderen Raum als der Funkempfänger befindet, und deshalb das Funksignal durch Wände oder Decken dringen muss.

Installieren Sie die Funksteuerung nicht in direkter Nähe großer metallischer Flächen.

Andere Sendeanlagen (z. B. Funk-Kopfhörer, Babyphone, Funk-Wetterstationen), deren Sendefrequenz mit derjenigen der

Funksteuerung identisch ist, können den Empfang stören.

⚠ WICHTIG!

Entsorgen Sie das Gerät und ggf. zum Betrieb des Gerätes notwendige Batterien nicht im Hausmüll!

Informieren Sie sich über lokale Rückgabe- und Recyclingmöglichkeiten und nutzen Sie zur Entsorgung die vorhandenen Sammelstellen in Ihrer Umgebung.



Besitzer von Altgeräten aus privaten Haushalten können diese bei den Sammelstellen der öffentlich-rechtlichen Entsorgungsträger oder bei den von Herstellern oder Vertreibern im Sinne des ElektroG eingerichteten Rücknahmestelle abgeben. Ein Onlineverzeichnis der Sammel- und Rücknahmestellen finden Sie hier:

<http://www.ear-system.de/ear-verzeichnis/sammel-und-ruecknahmestellen.jsf>



TECHNISCHE DATEN & LIEFERUMFANG

Technische Daten	
Spannungsversorgung	230 V AC
Schaltleistung (max.)	< 400 W
Funkfrequenz	433,05-433,92 MHz
Standby-Verbrauch	≤ 1 W
Schutzart	IP 20
Zulässiger Temperaturbereich	0°C bis + 50 °C
Einschaltdauer Relaisausgang	ca. 240 Sek.
Funkkanäle	2 Kanal
Kompatibilität	Jarolift TDRC Hand- und Wandsender

Lieferumfang

Vergleichen Sie nach dem Auspacken den Packungsinhalt mit den Angaben zum Lieferumfang in dieser Anleitung:

1. **Funkempfänger TDRR02W (Netzteil / Empfängermodul)**
2. **Tragrahmen**
3. **Außenrahmen**
4. **Bedienungsanleitung**

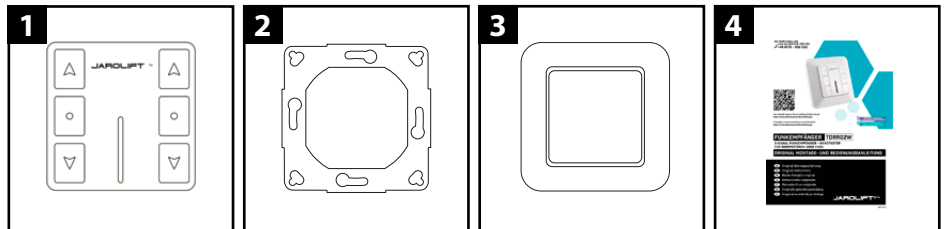

ELEKTRISCHER ANSCHLUSS



Bei allen Arbeiten an elektrischen Anlagen besteht Lebensgefahr durch Stromschlag!

- Der Netzanschluss des Funkempfängers und alle Arbeiten an elektrischen Anlagen dürfen nur durch eine zugelassene Elektrofachkraft nach den Anschlussplänen in dieser Anleitung erfolgen.
- Führen Sie alle Montage- und Anschlussarbeiten im spannungsfreien Zustand aus.

Anschluss Netz

(L1) Phase
N Neutralleiter

Anschluss Motor

N Neutralleiter blau
 ▲ Auf (Ab) braun (schwarz)*
 ▼ Ab (AUF) schwarz (braun)*
 PE Schutzleiter grün-gelb

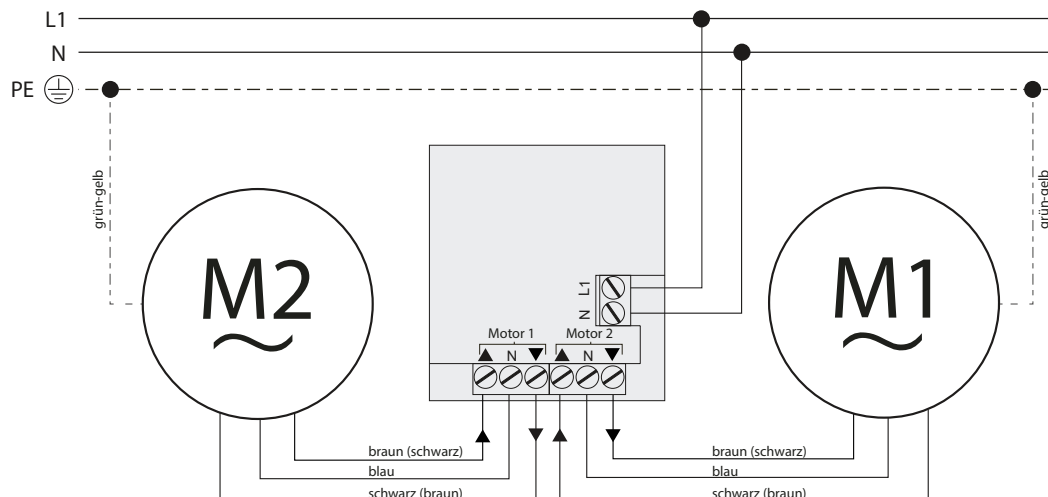

* abhängig von der Einbaulage des Motors

MONTAGE DES FUNKEMPFÄNGERS

Beachten Sie den Anschlussplan auf Seite 6.

- Der Netzanschluss des Funkempfängers und alle Arbeiten an elektrischen Anlagen dürfen nur durch eine zugelassene Elektrofachkraft nach den Anschlussplänen in dieser Anleitung erfolgen.
- Führen Sie alle Montage- und Anschlussarbeiten im spannungsfreien Zustand aus.

1. Drücken Sie das Netzteil aus dem inneren Tragrahmen und dem Außenrahmen. Halten Sie hierzu den Außenrahmen seitlich fest und drücken Sie von hinten gegen das Netzteil.
2. Befestigen Sie zuerst den Tragrahmen in einer geeigneten Unterputzdose.
3. Installieren Sie die Anschlüsse gemäß dem Anschlussplan in dieser Anleitung.

Achten Sie beim Anschluss darauf, dass sich das Netzteil bereits vor dem Anschluss auf dem Außenrahmen befinden muss!

4. Drücken Sie nach erfolgtem Anschluss das Empfängermodul (Netzteil) inklusive Außenrahmen in den zuvor installierten Tragrahmen.

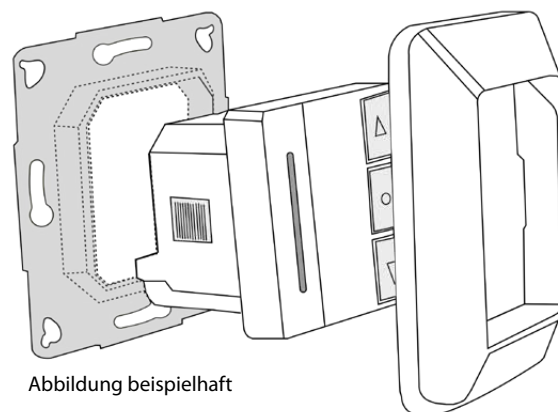

FUNKTIONSÜBERSICHT

Mit dem Funkempfänger-Taster TDRR01W machen Sie im Handumdrehen einen einfachen Rohrmotor zu einem komfortablen Funkmotor. Der Motor kann dann über alle erhältlichen Jarolift TDR-Funksender fern bedient werden. Zusätzlich bietet der Funktaster eine lokale Bedienungsmöglichkeit über die drei großen Fronttasten (AUF/STOPP/AB). Die rote LED-Kontrollleuchte auf der Frontseite des Gerätes signalisiert folgende Zustände:

- leuchtet permanent: (das Gerät ist betriebsbereit)
(permanente Beleuchtung = Orientierungshilfe z.B bei Dunkelheit)
- blinkt: (ein Fahrbefehl wird verarbeitet)
- leuchtet nicht: (Gerät befindet sich im Lern-Modus)

Bitte beachten Sie!

Wenn der Endpunkt des Rohrmotors angefahren wurde blinkt die LED noch für etwa 4 min. da sich der Empfänger noch in der Selbsthaltung befindet. Danach wechselt der Empfänger wieder automatisch in den Modus betriebsbereit.

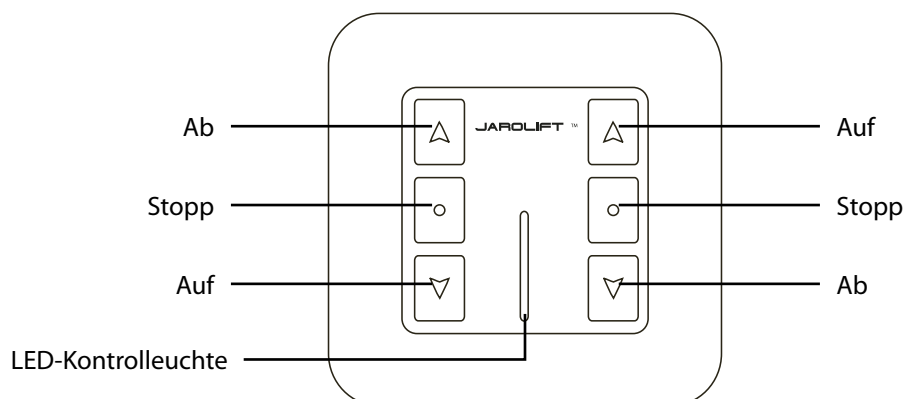



EINLERNEN DES FUNKCODES

1. Schließen Sie den Funkempfänger entsprechend der Montageanleitung (siehe Seite 6) an.
2. Drücken Sie für ca. 3 Sekunden die Stopp-Taste des Funkempfängers um den Lernmodus zu aktivieren.
3. Der angeschlossene Motor wird kurz vibrieren und die LED-Kontrollleuchte erlischt um zu signalisieren, dass sich der Empfänger für ca. 5 Sekunden im Lernmodus befindet.
4. Drücken Sie innerhalb dieser 5 Sekunden gleichzeitig die AUF- und AB-Taste Ihres Senders und anschließend kurz die STOPP-Taste.

Wenn der Code erfolgreich eingelesen wurde, vibriert der Motor erneut.
Der Motor kann jetzt über die Tasten AUF/STOPP/AB - Ihres Senders angesteuert werden.

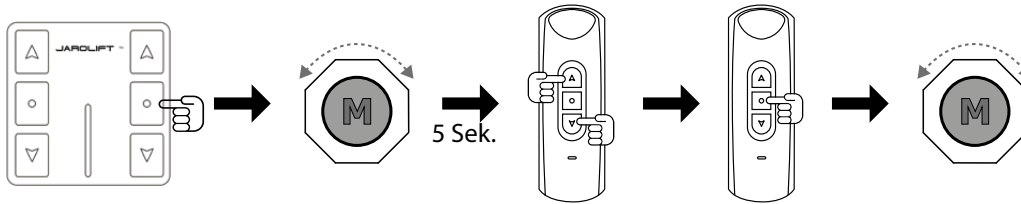

KOPIEREN EINES BESTEHENDEN FUNKCODES

1. Ein Sender muss bereits eingelesen sein.
2. Drücken Sie am bereits eingelesenen Sender gleichzeitig die AUF- und AB-Taste.
3. Drücken Sie am bereits eingelesenen Sender 8 x die Taste STOPP.

Der Angeschlossene Motor vibriert kurz um zu signalisieren, dass sich der Empfänger im Lernmodus befindet.

4. Drücken Sie innerhalb von 5 Sekunden gleichzeitig die AUF- und AB-Taste des neu einzulernenden Senders.
5. Drücken Sie anschließend sofort kurz die STOPP-Taste des neu einzulernenden Senders.

Wurde der Code erfolgreich eingelesen, vibriert der Motor erneut.
Der Motor kann jetzt über die Tasten AUF/STOPP/AB - beider Sender angesteuert werden.

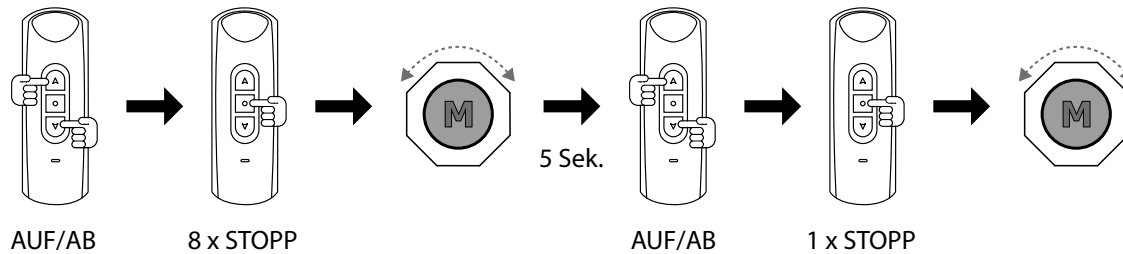

LÖSCHEN DES FUNKCODES

**ACHTUNG! Es werden alle eingelesenen Hand- und Wandsender gelöscht!
Eine Einzellöschung von Sendern ist nicht möglich.**

1. Drücken Sie an einem eingelesenen Sender gleichzeitig die AUF- und AB-Taste.
2. Drücken Sie anschließend 6 x die STOPP-Taste.
3. Drücken Sie danach sofort die AUF-Taste.

Wurden die Funk-Codes erfolgreich gelöscht, vibriert der Motor.

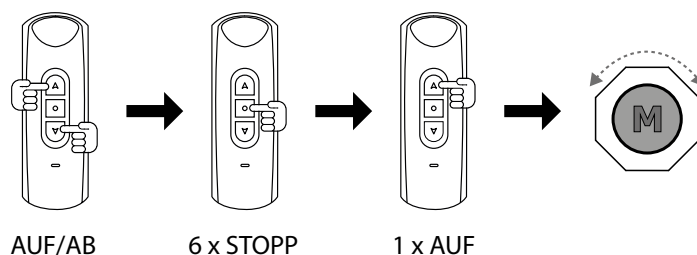

ÄNDERN DER DREHRICHTUNG DES MOTORS

WICHTIG! Die Drehrichtung des Motors (AUF / AB) muss nach dem Einlernen des ersten Senders geprüft und ggf. geändert werden!

Die Taste AUF muss Rollläden und Jalousien ÖFFNEN und Markisen SCHLIESSEN!

Die Taste AB muss Rollläden und Jalousien SCHLIESSEN und Markisen ÖFFNEN!

Dies ist insbesondere in Verbindung mit zeitgesteuerten oder anderen Automatikgeräten gesteuerten Anlagen zu beachten.

1. Drücken Sie an einem eingelernten Sender gleichzeitig die AUF- und AB - Taste.
2. Drücken Sie anschließend 4 x die STOPP - Taste.
3. Drücken Sie danach sofort die AUF - Taste.

Wurde die Drehrichtung erfolgreich geändert, vibriert der Motor.

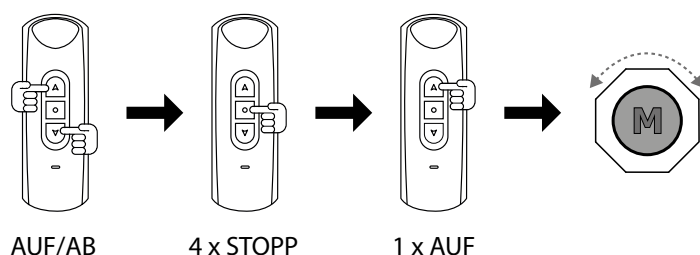

Alternativ kann die Drehrichtung des Motors auch durch eine Änderung an der Verdrahtung des Motors geändert werden.

Die Motoradern schwarz und braun müssen in diesem Fall am „Anschluss Motor“ des Funkempfängers gegeneinander getauscht werden.

EINSTELLEN DES TIPPBETRIEBS

Mit dem Tippbetrieb können Rollläden und Jalousien noch komfortabler gesteuert werden.

Bei Rollläden können z.B. die Lüftungsschlitze exakt geöffnet, bei Jalousien die Lamellen exakt gewendet werden.

Angeschlossene Motoren werden nur angesteuert, solange die Auf- oder Ab - Taste des Senders gedrückt bzw. gehalten wird und stoppen beim Loslassen der Taste sofort.

Um Rollläden (Jalousien) komplett zu öffnen oder zu schließen, muss die Taste (Auf oder Ab) für mind. 3 Sekunden gedrückt bzw. gehalten werden.

WICHTIG!

Bei Hand- oder Wandsendern mit Zeitsteuerung (z.B. TDRCT04) kann der Tippbetrieb nicht verwendet werden, da ein programmierter Zeitbefehl (automatisch Öffnen oder Schließen) den Motor nur kurz ansteuern würde.

1. Drücken Sie an einem eingelernten Sender gleichzeitig die AUF- und AB - Taste.
2. Drücken Sie anschließend 6 x die STOPP - Taste.
3. Drücken Sie danach sofort die AB - Taste.

Wurde der Tippbetrieb erfolgreich aktiviert, vibriert der Motor.

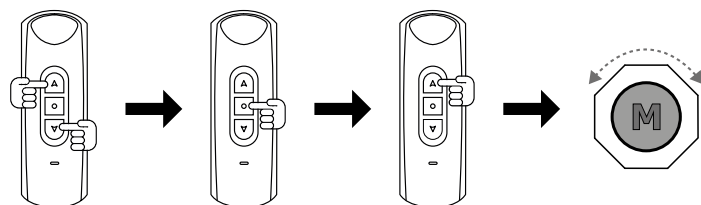

Zum Deaktivieren des Tippbetriebs wiederholen Sie den Vorgang.



General safety instructions..... 11-13

Technical data / scope of delivery /
Electrical connection 14

Assembly / Function overview..... 15

Programming 16

Settings 17

Notes..... 58-59

Contact information..... 60

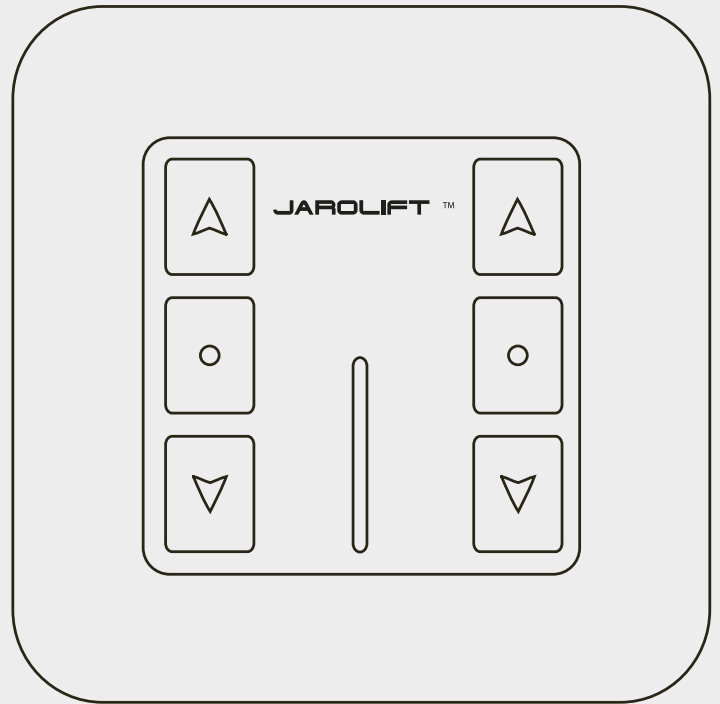

The Jarolift TDRR02W radio receiver fulfils the requirements of the applicable European and national directives.



2014/30/EU - EMC Directive
2014/35/EU - Low Voltage Directive
2014/53/EU - RED Directive
2011/65/EU and 2015/863/EU - RoHS Directive

Draft EN 301 489-1 V2.2.0:2017
Draft EN 301 489-3 V2.1.1 :2017
EN 300 220-2 V3.1.1:2017
EN 60669-1: 1999/A2:2008
EN 60669-2-1 :2004/A 12:2010
EN 62479:2010

The full text of the EU declaration of conformity is available at the following internet address:
<https://www.jarolift.de/konformitaetserklaerungen.html>

WEEE Reg. No. DE 41060608 for: JAROLIFT[®]™

Schoenberger Germany Enterprises
GmbH & Co. KG
Zechstrasse 1-7
82069 Hohenschäftlarn

Michael Mayer
CEO / Geschäftsführer
Hohenschäftlarn, 2018-09-05

EN

⚠ WARNING!**Important safety instructions!**

- For the safety of persons it is important to follow these instructions!
- Please keep the instructions and hand them over to the new owner when changing ownership!
- This appliance can be used by children aged from 8 years and above and persons with reduced physical, sensory or mental capabilities or lack of experience and knowledge if they have been given supervision or instruction concerning use of the appliance in a safe way and understand the hazards involved.
- Children must not play with the play.
- Cleaning and user maintenance must not be carried out by children without supervision.

⚠ WARNING!

The motor controlled by the radio receiver must be disconnected from its power source during cleaning, maintenance and replacement of parts.

After unpacking, compare the unit type with the corresponding information on the type plate. Incomplete units or units that do not comply with the specifications must not be put into operation.

⚠ WARNING!**There is a danger to life from electric shock when working on electrical equipment!**

- Carry out all installation and connection work in a de-energised state.

⚠ WARNING!**Failure to comply may result in danger to life!**

- When using in damp rooms, observe the regulations for installation in damp rooms, especially the DIN VDE 0100, parts 701 and 702.
- Observe the mandatory protective measures contained in these regulations.

⚠ WARNING!**The use of defective units can endanger persons and cause damage to property (electric shock, short circuit).**

- Never use defective or damaged damaged devices.
- Check the motor and mains cable for intact.
- Please contact our service department (see last page) if you notice any damage to the unit.

⚠ ATTENTION!**Please observe the installation and connection instructions!**

- Lay the mains cable of the motor internally in the empty conduit up to the junction box, observing the local electrical regulations.
- Make sure that the mains cable does not come into contact with the shutter curtain or other moving parts of the unit.
- For the electrical connection, a power connection with 230 V/50 Hz and an on-site disconnecting device (fuse) must be permanently available at the installation



site.

- Attach permanently mounted control devices in a visible position.
- Both rated torque and rated operating time must be compatible with the characteristics of the driven equipment.
- Proper operation of the system is only guaranteed if it is installed, assembled, supplied with sufficient power and maintained correctly.
- Secure the unit against unauthorised operation. Take safety precautions against unintentional switching on.
- Before working on the system, disconnect all connecting cables to be installed from the power supply and secure them against unintentional reconnection.
- Remove all cables that are not needed. Set all devices that are not required for operation with the motor out of operation.

ATTENTION!

It is essential to observe the instructions for correct use and the conditions of use!

There is an increased risk of injury if used improperly!

- Only use the radio receiver for connecting to roller shutter, awning and blind motors.
- Deactivate the automatic opening and closing of the sending unit function in case of snowfall, icing or danger of frost to avoid damage to the motor or the driven unit.
- Only use original components and accessories from the manufacturer.
- Instruct all persons in the safe use of the

radio receiver.

- Watch the moving installation (roller shutter, awning, blind) and keep people away from it until the movement has stopped.
- Do not allow children to play with the appliance.
- Carry out all cleaning work on the roller shutter, the awning or the blind in a de-energised state.
- Use caution when operating the open/extended unit as parts may fall if fastenings (e.g. springs) weaken or are broken.

ATTENTION!

It is essential to observe the following installation instructions!

- Before installation, compare the mains voltage/frequency specifications on the type plate with those of the local mains.
- Before installing the radio receiver, dismantle or decommission all cables and equipment not required for operation.

⚠ IMPORTANT!

According to DIN EN 13659, it must be ensured that the displacement conditions specified for the hangings according to EN 12045 are complied with, i.e. that hangings are locked laterally. According to DIN VDE 0700, a disconnecting device for each phase must be provided on the installation side for permanently installed devices. Switches with a contact opening width of at least 3 mm (e.g. circuit breakers, fuses or RCDs) are considered to be disconnecting devices. Check the installation regularly. In case of damage (e.g. signs of wear, damaged cables and springs or misaligned end positions), the installation must not be used.

⚠ ATTENTION!**It is essential to observe the following instructions!**

The range of radio controls is regulated by the legal provisions for radio installations and is influenced by structural conditions, among other things.

When planning, make sure that there is sufficient radio reception. This is especially true if the radio transmitter is located in a different room than the radio receiver and therefore the radio signal must penetrate walls or ceilings.

Do not install the radio control in the direct vicinity of large metallic surfaces.

Other transmitting devices (e.g. radio headphones, baby monitors, radio weather stations) whose transmission frequency is identical to that of the radio control unit

may interfere with reception.

⚠ IMPORTANT!

Do not dispose of the unit and any batteries required to operate the unit in household waste!

Find out about local return and recycling options and use the available collection points in your area for disposal.



Owners of WEEE from private households can hand it in at the collection points of the public waste management authorities or at the take-back points set up by manufacturers or distributors as defined by the ElektroG. An online directory of collection and take-back points can be found here: <http://www.ear-system.de/ear-directory/collection-and-take-back-centres.jsf>



TECHNICAL DATA & SCOPE OF DELIVERY

Technical data	
Power supply	230 V AC
Switching capacity (max.)	< 400 W
Radio frequency	433,05-433,92 MHz
Standby consumption	≤ 1 W
Protection class	IP 20
Permissible temperature range	0°C to + 50 °C
Duty cycle Relay output	ca. 240 Sek.
Radio channels	2 Kanal
Compatibility	Jarolift TDRC hand and wall transmitter

Scope of delivery

After unpacking, compare the contents of the package with the information on the scope of delivery in these instructions:

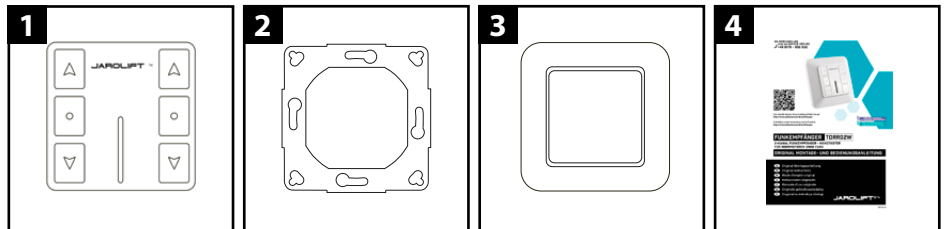

1. Radio receiver TDRR02W
(Power supply unit / receiver module)

2. Support frame

3. Outer frame

4. Operating instructions

ELECTRICAL CONNECTION



There is a danger to life from electric shock when working on electrical equipment!

- The mains connection of the radio receiver and all work on electrical installations may only be carried out by an authorised electrician in accordance with the connection diagrams in this manual. by an authorised electrician in accordance with the connection diagrams in this manual.
- Carry out all installation and connection work in a de-energised state.

Mains connection

(L1) Phase
N Neutral conductor

Motor connection

N Neutral conductor blue
▲ Up (Down) brown (black)*
▼ Down (UP) black (brown)*
PE Protective conductor grün-gelb

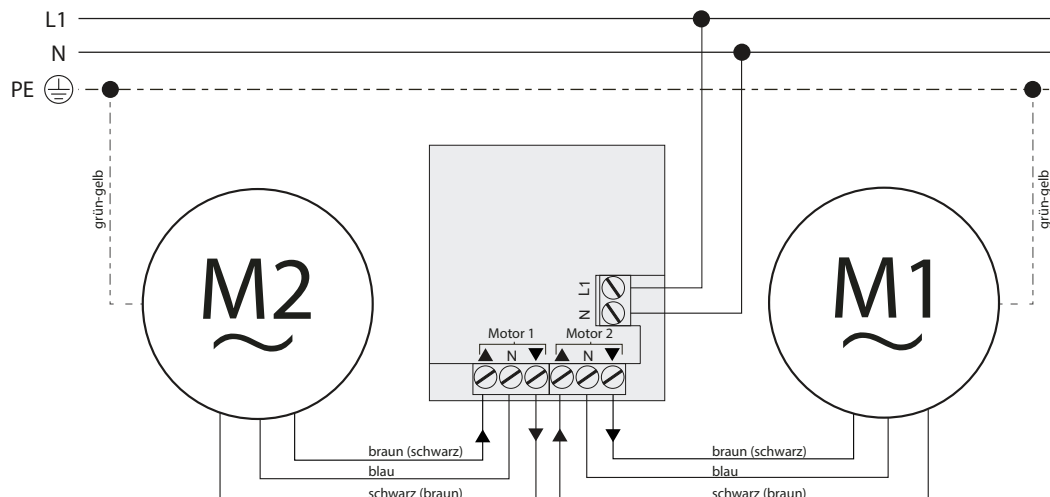

* depending on the mounting position of the motor

ONTAGE OF THE RADIO RECEIVER

Observe the connection diagram on page 6.

- The mains connection of the radio receiver and all work on electrical installations may only be carried out by an authorised electrician in accordance with the connection diagrams in this manual.
- Carry out all assembly and connection work in a de-energised state.

1. Push the power pack out of the inner support frame and the outer frame. To do this, hold the outer frame firmly at the side and press against the power supply unit from behind.
2. First fix the support frame in a suitable flush-mounted box. flush-mounted box.
3. Installieren Sie die Anschlüsse gemäß dem Anschlussplan in dieser Anleitung.

When connecting, make sure that the power supply unit is already must already be on the outer frame before connecting it! must be!

4. After the connection has been made, press the receiver module (power supply unit), including the outer frame, into the previously installed support frame.

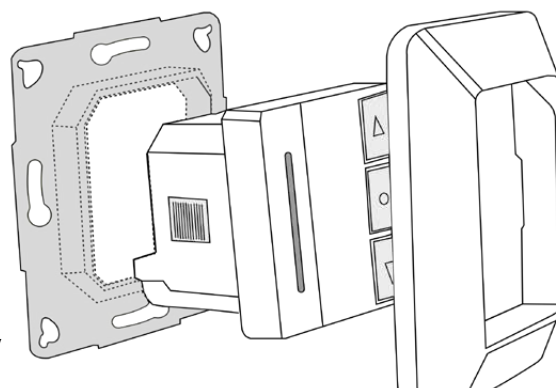

Illustration exemplary

FUNCTION OVERVIEW

With the TDRR01W radio receiver button, you can turn a simple tubular motor into a convenient radio motor in no time at all. The motor can then be operated remotely via all available Jarolift TDR radio transmitters. In addition, the radio push-button offers a local operating option via the three large front keys (UP/STOP/DOWN). The red LED control light on the front of the unit signals the following states:

- lights up permanently: (the unit is ready for operation)
- (permanent lighting = orientation aid e.g. in the dark)
- flashes: (a move command is being processed)
- does not light up: (unit is in learning mode)

Please note!

When the end point of the tube motor has been reached, the LED continues to flash for about 4 min. as the receiver is still in self-holding. is still in the self-holding mode. Afterwards, the receiver automatically switches back to the ready-to-operate mode.

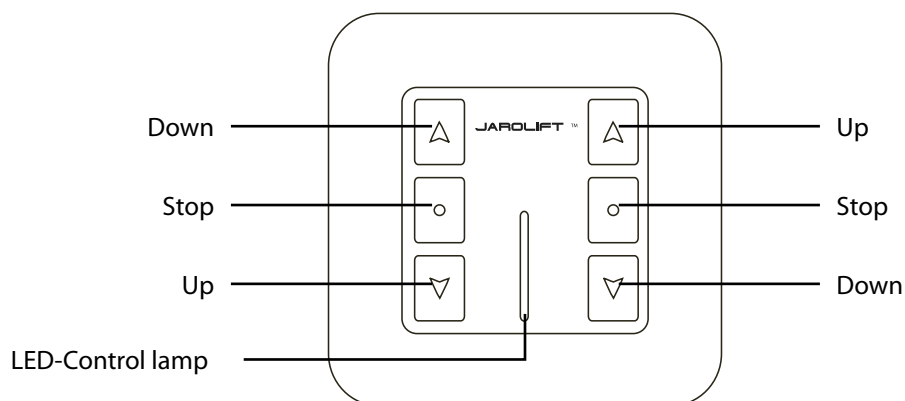



TEACHING THE RADIO CODE

1. Connect the radio receiver according to the installation instructions (see page 6).
2. Press the stop button of the radio receiver for approx. 3 seconds to activate the learning mode.
3. The connected motor will vibrate briefly and the LED indicator light will go out to signal, that the receiver is in learning mode for approx. 5 seconds.
4. Within these 5 seconds, simultaneously press the UP and DOWN buttons of your transmitter and then the STOP button briefly.

If the code has been successfully learned, the motor vibrates again.

The motor can now be controlled via the UP/STOP/DOWN buttons on your transmitter.

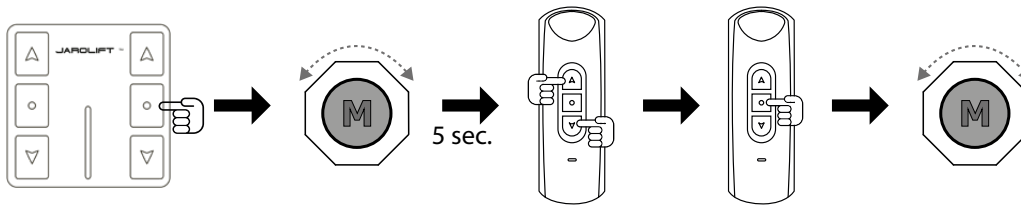

COPYING AN EXISTING RADIO CODE

1. A transmitter must already be taught-in.
2. Press the UP and DOWN buttons simultaneously on the already taught-in transmitter.
3. Press the STOP button 8 times on the already taught-in transmitter.

The connected motor vibrates briefly to signal that the receiver is in learning mode.

4. Within 5 seconds, simultaneously press the UP and DOWN buttons of the new transmitter to be taught-in.
5. Then immediately press the STOP button of the new transmitter to be taught-in.

If the code was successfully taught, the motor vibrates again.

The motor can now be controlled using the UP/STOP/DOWN buttons on both transmitters.

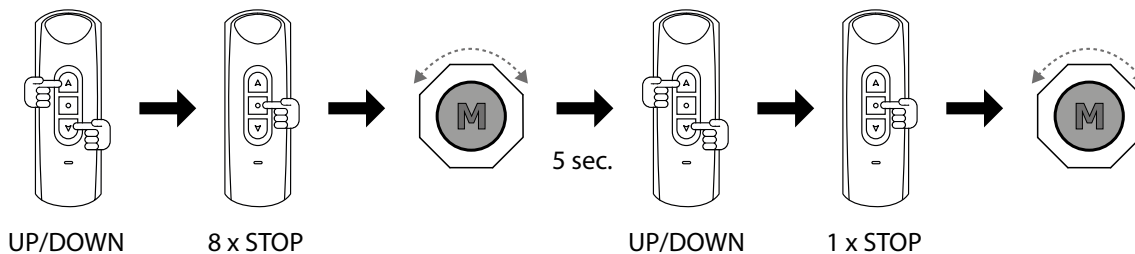

DELETING THE RADIO CODE

**ATTENTION! All taught-in hand-held and wall transmitters are deleted!
It is not possible to delete individual transmitters.**

1. Press the UP and DOWN buttons simultaneously on a taught-in transmitter.
2. Then press the STOP button 6 times.
3. Then press the UP button immediately.

If the radio codes have been successfully deleted, the motor vibrates.

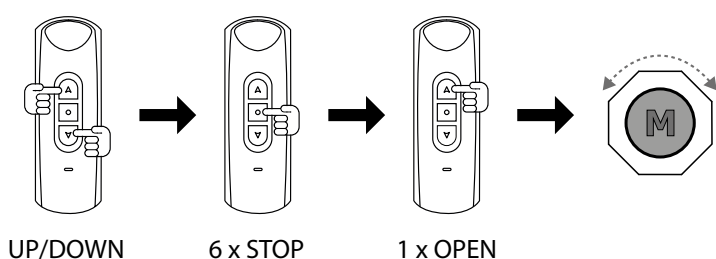

CHANGING THE DIRECTION OF ROTATION OF THE MOTOR

IMPORTANT! The direction of rotation of the motor (UP / DOWN) must be checked and, if necessary, changed after teaching in the first transmitter. **changed!**

The OPEN button must OPEN roller shutters and blinds and CLOSE awnings!

The DOWN button must CLOSE roller shutters and blinds and OPEN awnings!

This must be observed in particular in connection with time-controlled or other automatic devices controlled systems.

1. Press the UP and DOWN buttons simultaneously on a taught-in transmitter.
2. Then press the STOP button 4 times.
3. Then press the UP button immediately.

If the direction of rotation has been changed successfully, the motor vibrates.

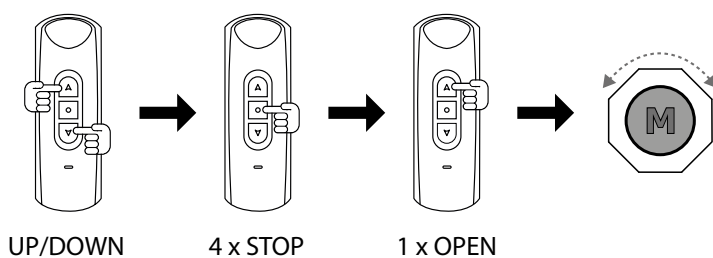

Alternatively, the direction of rotation of the motor can also be changed by changing the wiring of the motor.

In this case, the black and brown motor wheels must be exchanged at the "Motor connection" of the radio receiver.

SETTING THE JOG MODE

With the inching mode, roller shutters and venetian blinds can be controlled even more conveniently.

With roller shutters, for example, the ventilation slits can be opened exactly, and with venetian blinds the slats can be turned exactly.

Connected motors are only controlled as long as the up or down button of the transmitter is pressed or held and stop immediately when the button is released.

To completely open or close roller shutters (blinds), the button (Up or Down) must be pressed or held for at least 3 seconds.

IMPORTANT!

Jog mode cannot be used with hand-held or wall-mounted transmitters with time control (e.g. TDRCT04), as a programmed time command (automatic opening or closing) would only control the motor for a short time.

1. Press the UP and DOWN buttons simultaneously on a taught-in transmitter.
2. Then press the STOP button 6 times.
3. Then press the DOWN key immediately.

If the jog mode has been activated successfully, the motor vibrates.

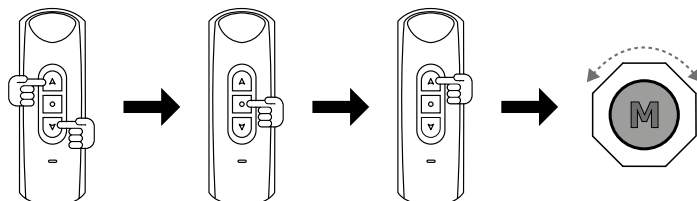

To deactivate the jog mode, repeat the procedure.



Consignes générales de sécurité 19-21

Données techniques / Contenu de la livraison /
raccordement électrique..... 22

Montage / Aperçu des fonctions 23

Programmation..... 24

Réglages..... 25

Notes..... 58-59

Coordonnées 60

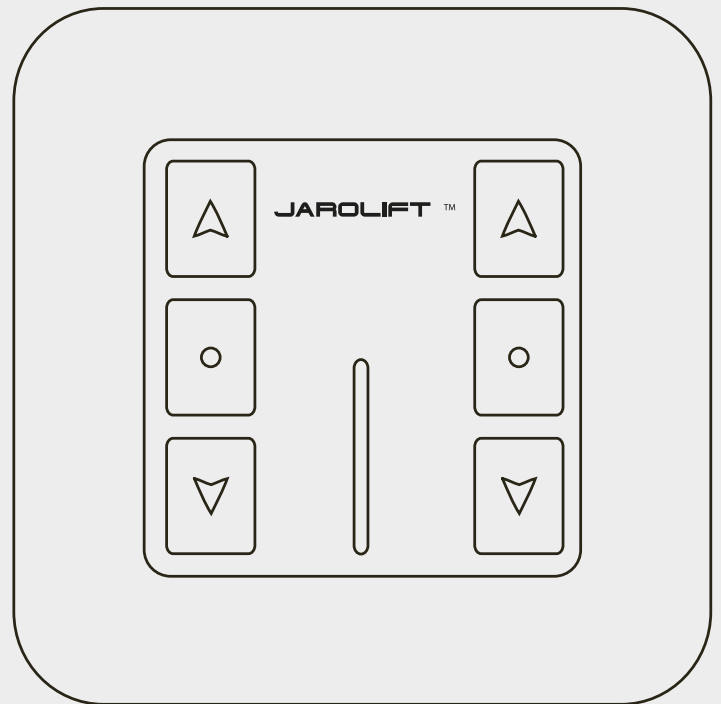

Le récepteur radio Jarolift TDRR02W est conforme aux exigences des directives européennes et nationales.



2014/30/UE - Directive CEM
2014/35/UE - Directive basse tension
2014/53/UE - Directive RED
2011/65/UE et 2015/863/UE - Directive RoHS

Projet de norme EN 301 489-1 V2.2.0:2017
Projet de norme EN 301 489-3 V2.1.1 :2017
EN 300 220-2 V3.1.1:2017
EN 60669-1 : 1999/A2:2008
EN 60669-2-1 :2004/A 12:2010
EN 62479:2010

Le texte complet de la déclaration de conformité UE est disponible à l'adresse Internet suivante :
<https://www.jarolift.de/konformitaetserklaerungen.html>

N° d'enregistrement WEEE DE 41060608 for : JAROLIFT[®]™

Schoenberger Allemagne Entreprises
GmbH & Co. KG
Rue Zech 1-7
82069 Hohenschäftlarn

Michael Mayer
CEO / Geschäftsführer
Hohenschäftlarn, 2018-09-05

FR

⚠ AVERTISSEMENT!**Instructions de sécurité importantes !**

- Pour la sécurité des personnes, il est important de suivre ces instructions!
- Veuillez conserver ce mode d'emploi et le remettre au nouveau propriétaire en cas de changement de propriétaire!
- Cet appareil peut être utilisé par des enfants âgés de 8 ans et plus, ainsi que par des personnes dont les capacités physiques, sensorielles ou mentales sont réduites ou qui manquent d'expérience et de connaissances, à condition qu'elles soient surveillées ou qu'elles aient reçu des instructions concernant l'utilisation sûre de l'appareil et qu'elles comprennent les risques qui en résultent.
- Les enfants ne doivent pas utiliser l'appareil jouer.
- Le nettoyage et l'entretien par l'utilisateur ne doivent pas être effectués par des enfants sans surveillance.

⚠ AVERTISSEMENT!

Le moteur commandé par le récepteur radio doit être déconnecté de sa source d'alimentation pendant le nettoyage, l'entretien et le remplacement de pièces.

Après le déballage, comparez le type d'appareil avec les indications correspondantes sur la plaque signalétique. Les appareils incomplets ou ne correspondant pas aux indications ne doivent pas être mis en service.

⚠ AVERTISSEMENT!

Tous les travaux sur les installations électriques présentent un danger de mort

par électrocution!

- Effectuez tous les travaux de montage et de raccordement hors tension.

⚠ AVERTISSEMENT!**En cas de non-respect, il y a danger de mort!**

- En cas d'utilisation dans des locaux humides, respectez les prescriptions d'installation dans les locaux humides, en particulier les DIN VDE 0100, parties 701 et 702.
- Respectez les mesures de protection obligatoires contenues dans ces prescriptions.

⚠ AVERTISSEMENT!**L'utilisation d'appareils défectueux peut mettre en danger des personnes et entraîner des dommages matériels (électrocution, court-circuit).**

- N'utilisez jamais des appareils défectueux ou des appareils endommagés.
- Vérifiez que le moteur et le câble d'alimentation sont intégrité.
- Veuillez vous adresser à notre service après-vente (voir dernière page) si vous constatez des dommages sur l'appareil.

⚠ ATTENTION!**Respecter impérativement les consignes d'installation et de raccordement!**

- Posez le câble d'alimentation du moteur à l'intérieur du tube vide jusqu'à la boîte de dérivation en respectant les prescriptions électriques locales.
- Assurez-vous que le câble d'alimentation



n'entre pas en contact avec le tablier du volet roulant ou d'autres parties mobiles de l'installation.

- Pour le raccordement électrique, une prise de courant de 230 V/50 Hz et un dispositif de déconnexion (fusible) fourni par le client doivent être disponibles en permanence sur le lieu de montage.
- Installez les dispositifs de commande fixes de manière visible.
- Tant le couple assigné que la durée de fonctionnement assignée doivent être compatibles avec les caractéristiques de l'équipement entraîné.
- Le bon fonctionnement de l'installation n'est garanti que si celle-ci est installée et montée dans les règles de l'art, et si l'alimentation électrique et l'entretien sont suffisants.
- Protégez l'installation contre toute manipulation non autorisée. Prenez des mesures de sécurité pour éviter toute mise en marche involontaire.
- Avant de travailler sur l'installation, mettez hors tension tous les câbles de raccordement à monter et les protéger contre toute remise en marche involontaire.
- Retirez tous les câbles qui ne sont pas nécessaires. Mettez hors service tous les dispositifs qui ne sont pas nécessaires pour un actionnement avec le moteur.

ATTENTION!

Respecter impérativement les consignes d'utilisation correcte et les conditions d'utilisation!

En cas d'utilisation non conforme, il existe un risque accru de blessure!

- Utilisez le récepteur radio uniquement

pour le raccordement aux moteurs de volets roulants, de stores et de stores vénitiens.

- Désactivez la fonction d'ouverture et de fermeture automatique du dispositif d'émission en cas de chute de neige, de givre ou de risque de gel, afin d'éviter d'endommager le moteur ou l'installation entraînée.
- N'utilisez que des composants et des accessoires d'origine du fabricant.
- Instruisez toutes les personnes à l'utilisation sûre du récepteur radio.
- Observez l'installation en mouvement (volet roulant, store banne, store vénitien) et tenez les personnes à l'écart jusqu'à ce que le mouvement soit terminé.
- Interdisez aux enfants de jouer avec l'appareil.
- Effectuez tous les travaux de nettoyage sur le volet roulant, la marquise ou le store vénitien lorsqu'ils sont hors tension.
- Faire preuve de prudence lors de la manipulation de l'installation ouverte/déployée, car des pièces peuvent tomber si les fixations (par exemple les ressorts) se relâchent ou sont cassées.

ATTENTION!

Respecter impérativement les instructions de montage suivantes!

- Avant le montage, comparez les données relatives à la tension/fréquence du réseau figurant sur la plaque signalétique avec celles du réseau local.
- Avant d'installer le récepteur radio, démontez ou mettez hors service tous les câbles et dispositifs qui ne sont pas nécessaires au fonctionnement.

⚠ IMPORTANT!

Selon la norme DIN EN 13659, il faut veiller à ce que les conditions de déplacement définies pour les rideaux selon la norme EN 12045 soient respectées, les rideaux étant donc bloqués latéralement. Pour les appareils installés de manière fixe, un dispositif de séparation doit être prévu pour chaque phase, conformément à la norme DIN VDE 0700. Sont considérés comme dispositifs de séparation les interrupteurs avec une ouverture de contact d'au moins 3 mm (p. ex. interrupteurs LS, fusibles ou interrupteurs FI). Contrôlez régulièrement l'installation. En cas d'endommagement (par exemple des signes d'usure, des câbles et des ressorts endommagés ou des positions finales dérégées), l'installation ne doit pas être utilisée.

⚠ ATTENTION!**Respecter impérativement les consignes suivantes!**

La portée des radiocommandes est régie par les dispositions légales relatives aux installations radio et est influencée, entre autres, par les conditions de construction.

Lors de la planification, veillez à ce que la réception radio soit suffisante. Cela est particulièrement vrai lorsque l'émetteur radio se trouve dans une autre pièce que le récepteur radio et que le signal radio doit donc traverser les murs ou les plafonds.

N'installez pas la radiocommande à proximité directe de grandes surfaces métalliques.

D'autres installations d'émission (par ex. casques radio, babyphones, stations météo radio) dont la fréquence d'émission est identique à celle de la radiocommande peuvent perturber la réception.

⚠ IMPORTANT!

Ne jetez pas l'appareil ni, le cas échéant, les piles nécessaires à son fonctionnement avec les ordures ménagères!



Renseignez-vous sur les possibilités locales de retour et de recyclage et utilisez les points de collecte existants dans votre région pour l'élimination.



Les propriétaires d'appareils usagés provenant de ménages privés peuvent les remettre aux points de collecte des organismes publics chargés de l'élimination des déchets ou aux points de reprise mis en place par les fabricants ou les distributeurs au sens de la loi sur les appareils électriques. Vous trouverez ici un répertoire en ligne des points de collecte et de reprise :

<http://www.ear-system.de/ear-verzeichnis/sammel-und-ruecknahmestellen.jsf>



CARACTÉRISTIQUES TECHNIQUES & CONTENU DE LA LIVRAISON

Données techniques	
Alimentation en tension	230 V AC
Puissance de commutation (max.)	< 400 W
Fréquence radio	433,05-433,92 MHz
Consommation en veille	≤ 1 W
Indice de protection	IP 20
Plage de température admissible	0°C à + 50 °C
Durée d'enclenchement sortie relais	ca. 240 Sek.
Canaux radio	2 Kanal
Compatibilité	Jarolift TDRC Émetteur manuel et mural

Contenu de la livraison

Après avoir déballé l'appareil, comparez le contenu de l'emballage avec les informations relatives à la livraison figurant dans ce manuel :

1. Récepteur radio TDRR02W

(bloc d'alimentation / module récepteur)

2. Cadre de support

3. Cadre extérieur

4. Mode d'emploi

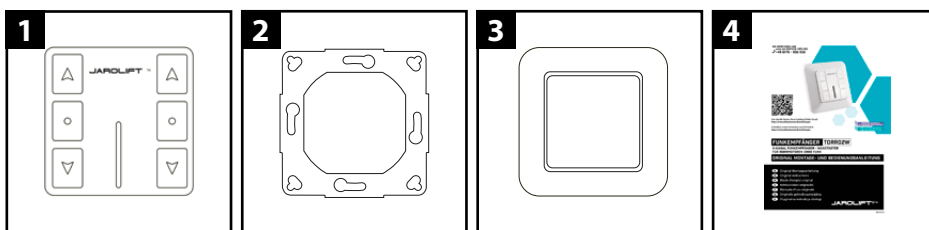

RACCORDEMENT ÉLECTRIQUE



Tous les travaux sur les installations électriques présentent un danger de mort par électrocution!

- Le raccordement au réseau du récepteur radio et tous les travaux sur les installations électriques ne doivent être effectués que par un électricien agréé, conformément aux schémas de raccordement figurant dans les présentes instructions.
- Effectuez tous les travaux de montage et de raccordement hors tension.

Raccordement au réseau

(L1) Phase
N Conducteur neutre

Raccordement du moteur

N Conducteur neutre
▲ Haut (bas)
▼ bas (Haut)
PE Conducteur de protection
bleu
marron (noir)*
noir (marron)*
vert-jaune

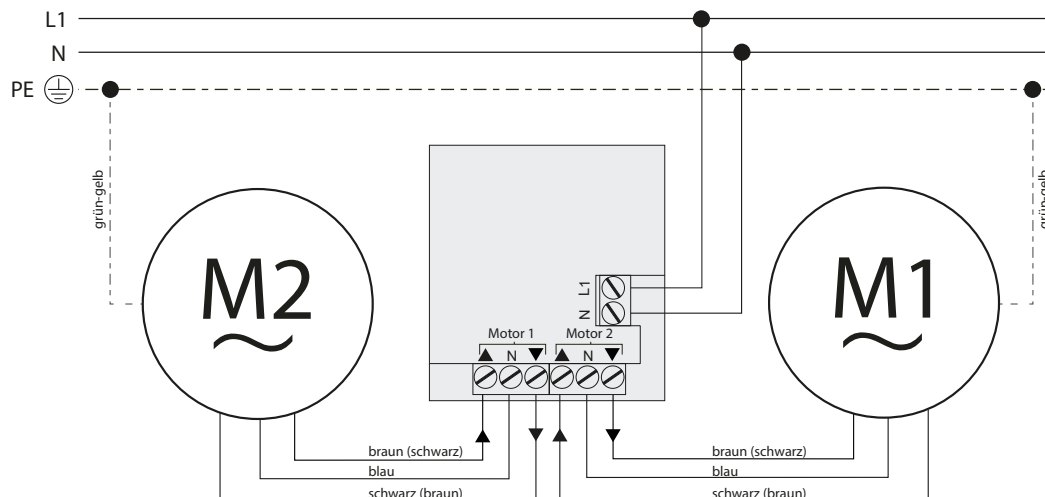

* en fonction de la position de montage du moteur

MONTAGE DU RÉCEPTEUR RADIO

Respectez le schéma de connexion de la page 6.

- Le raccordement au réseau du récepteur radio et tous les travaux sur les installations électriques ne doivent être effectués que par un électricien agréé, conformément aux schémas de raccordement figurant dans les présentes instructions.
- Effectuez tous les travaux de montage et de raccordement hors tension.

1. Poussez le bloc d'alimentation hors du cadre de support intérieur et de l'extérieur. cadre extérieur. Pour ce faire, tenez le cadre extérieur sur le côté et appuyez sur l'arrière. Appuyez sur le bloc d'alimentation par l'arrière.
2. Fixez d'abord le cadre de support dans une boîte d'encastrement appropriée. boîte d'encastrement.
3. Installez les connexions conformément au schéma de connexion de ce manuel. instructions.

Lors du raccordement, veillez à ce que le bloc d'alimentation se trouve sur l'extérieur. avant le raccordement, sur le cadre extérieur. doit être en place !

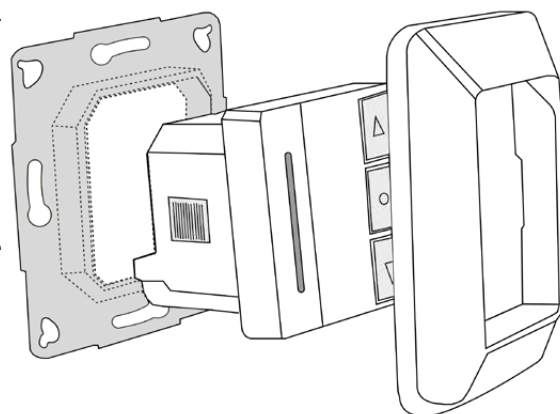

Illustration à titre d'exemple

4. Une fois le raccordement effectué, appuyez sur le module récepteur (bloc d'alimentation), y compris le cadre extérieur, dans le cadre de support installé auparavant. cadre de support.

APERÇU DES FONCTIONS

Avec le bouton-poussoir récepteur radio TDRR01W, vous transformez en un tour de main un simple moteur tubulaire en un moteur radio confortable. Le moteur peut alors être commandé à distance via tous les émetteurs radio TDR de Jarolift disponibles.

De plus, le bouton-poussoir radio offre une possibilité de commande locale via les trois grandes touches frontales (MONTÉE/STOP/DESCENTE). Le voyant de contrôle LED rouge sur la face avant de l'appareil signale les états suivants :

- s'allume en permanence : (l'appareil est prêt à fonctionner)
(éclairage permanent = aide à l'orientation, par ex. dans l'obscurité)
- clignote : (un ordre de marche est traité)
- ne s'allume pas : (l'appareil est en mode apprentissage)

Veillez noter!

Lorsque le point final du moteur tubulaire a été atteint, la LED continue de clignoter pendant environ 4 min, car le récepteur se trouve encore dans l'état d'autosurveillance. se trouve en mode d'auto-entretien. Ensuite, le récepteur repasse automatiquement en mode prêt à fonctionner.

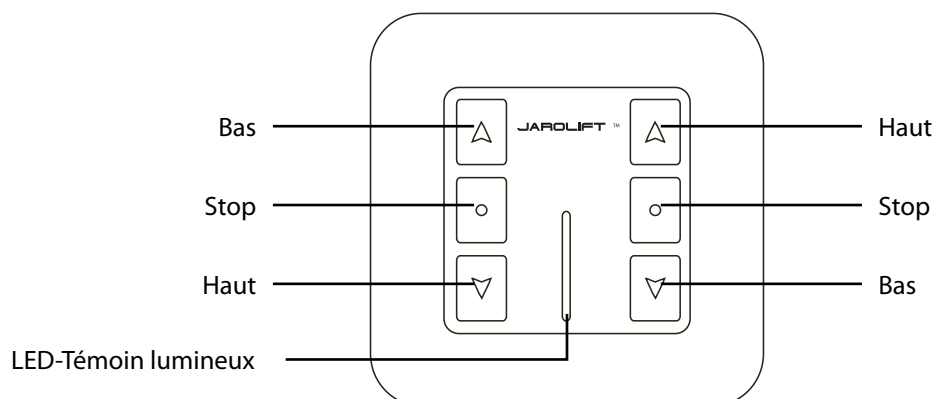



APPRENTISSAGE DU CODE RADIO

1. Raccordez le récepteur radio conformément aux instructions de montage (voir page 6).
2. Appuyez pendant environ 3 secondes sur la touche d'arrêt du récepteur radio pour activer le mode d'apprentissage.
3. Le moteur raccordé vibrera brièvement et le voyant de contrôle LED s'éteindra pour signaler, que le récepteur se trouve en mode de programmation pendant environ 5 secondes.
4. Pendant ces 5 secondes, appuyez simultanément sur les touches MONTÉE et DESCENTE de votre émetteur puis sur brièvement la touche STOP.

Si le code a été mémorisé avec succès, le moteur vibre à nouveau.

Le moteur peut maintenant être commandé par les touches MONTÉE/STOP/DESCENTE - de votre émetteur.

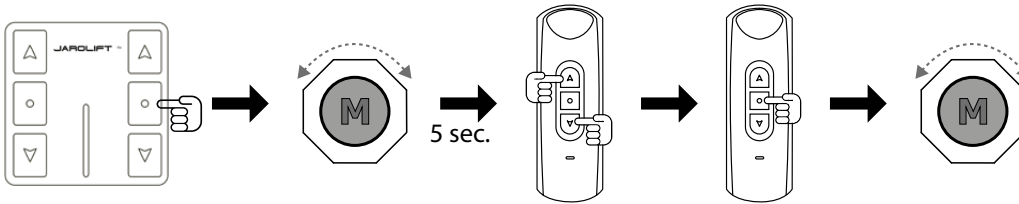

COPIER UN CODE RADIO EXISTANT

1. Un émetteur doit déjà être programmé.
2. Appuyez simultanément sur les touches HAUT et BAS de l'émetteur déjà programmé.
3. Appuyez 8 fois sur la touche STOP de l'émetteur déjà programmé.
4. Le moteur raccordé vibre brièvement pour signaler que le récepteur se trouve en mode de programmation.
5. Dans les 5 secondes qui suivent, appuyez simultanément sur les touches HAUT et BAS de la nouvelle station à programmer.
6. Appuyez ensuite immédiatement et brièvement sur la touche STOP du nouvel émetteur à programmer.

Si le code a été enregistré avec succès, le moteur vibre à nouveau.

Le moteur peut maintenant être commandé par les touches MONTÉE/STOP/DESCENTE - des deux émetteurs.

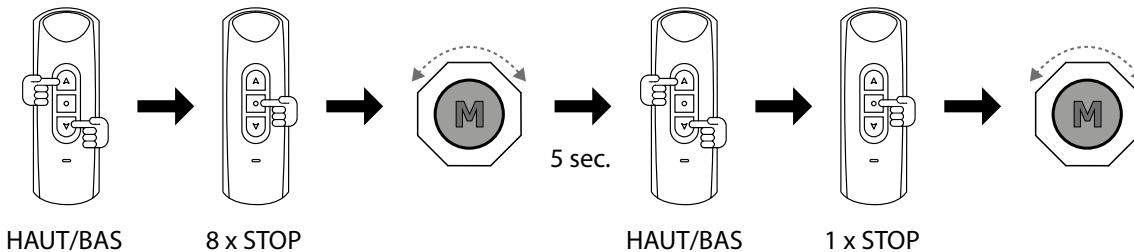

HAUT/BAS

8 x STOP

HAUT/BAS

1 x STOP

SUPPRESSION DU CODE RADIO

**ATTENTION! Tous les émetteurs manuels et muraux programmés sont supprimés !
Il n'est pas possible de supprimer individuellement des émetteurs!**

1. Appuyez simultanément sur les touches HAUT et BAS d'un émetteur programmé.
2. Appuyez ensuite 6 fois sur la touche STOP.
3. Appuyez ensuite immédiatement sur la touche HAUT.

Si les codes radio ont été effacés avec succès, le moteur vibre.

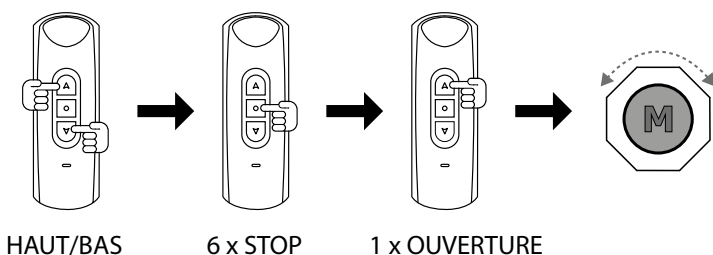

HAUT/BAS

6 x STOP

1 x OUVERTURE

CHANGER LE SENS DE ROTATION DU MOTEUR

IMPORTANT! Le sens de rotation du moteur (MONTÉE / DESCENTE) doit être vérifié et, le cas échéant, modifié après la programmation du premier émetteur. doit être modifié!

La touche MONTÉE doit permettre d'OUVRIER les volets roulants et les stores et de FERMER les stores!

La touche BAS doit FERMER les volets roulants et les stores et OUVRIER les stores!

Il convient d'en tenir compte, notamment en liaison avec des installations commandées par minuterie ou par d'autres appareils automatiques.

1. Appuyez simultanément sur les touches HAUT et BAS d'un émetteur programmé.
2. Appuyez ensuite 4 fois sur la touche STOP.
3. Appuyez ensuite immédiatement sur la touche HAUT.

Si le sens de rotation a été modifié avec succès, le moteur vibre.

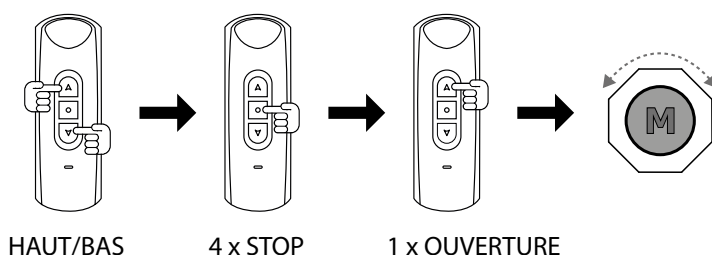

HAUT/BAS

4 x STOP

1 x OUVERTURE

Il est également possible de changer le sens de rotation du moteur en modifiant le câblage du moteur.

Dans ce cas, les fils de moteur noir et marron doivent être échangés l'un contre l'autre au niveau du "raccordement moteur" du récepteur radio.

RÉGLER LE MODE DE FRAPPE

Le mode manuel permet de commander les volets roulants et les stores de manière encore plus confortable.

Par exemple, les fentes d'aération des volets roulants peuvent être ouvertes avec précision et les lamelles des stores vénitiens peuvent être orientées avec précision.

Les moteurs raccordés ne sont commandés que tant que la touche de montée ou de descente de l'émetteur est enfoncée ou maintenue et s'arrêtent immédiatement lorsque la touche est relâchée.

Pour ouvrir ou fermer complètement les volets roulants (stores), il faut appuyer sur le bouton (Montée ou Descente) ou le maintenir enfoncé pendant au moins 3 secondes.

IMPORTANT!

Pour les émetteurs manuels ou muraux avec commande temporelle (par ex. TDRCT04), le mode Jogg ne peut pas être utilisé, car une commande temporelle programmée (ouverture ou fermeture automatique) ne commanderait le moteur que brièvement.

1. Appuyez simultanément sur les touches HAUT et BAS d'un émetteur programmé.
2. Appuyez ensuite 6 fois sur la touche STOP.
3. Appuyez ensuite immédiatement sur la touche AB.

Si le mode Jogging a été activé avec succès, le moteur vibre.

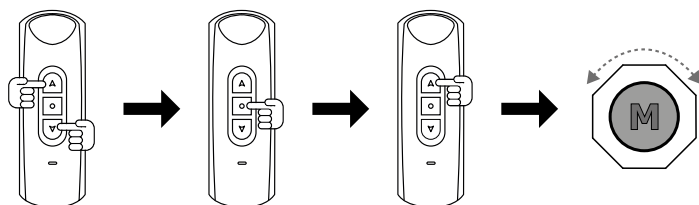

Pour désactiver le mode Jogging, répétez la procédure.



Instrucciones generales de seguridad..... 27-29

Datos técnicos / volumen de suministro /
Conexión eléctrica..... 30

Montaje / Resumen de funciones..... 31

Programación..... 32

Ajustes 33

Notas..... 58-59

Información de contacto..... 60

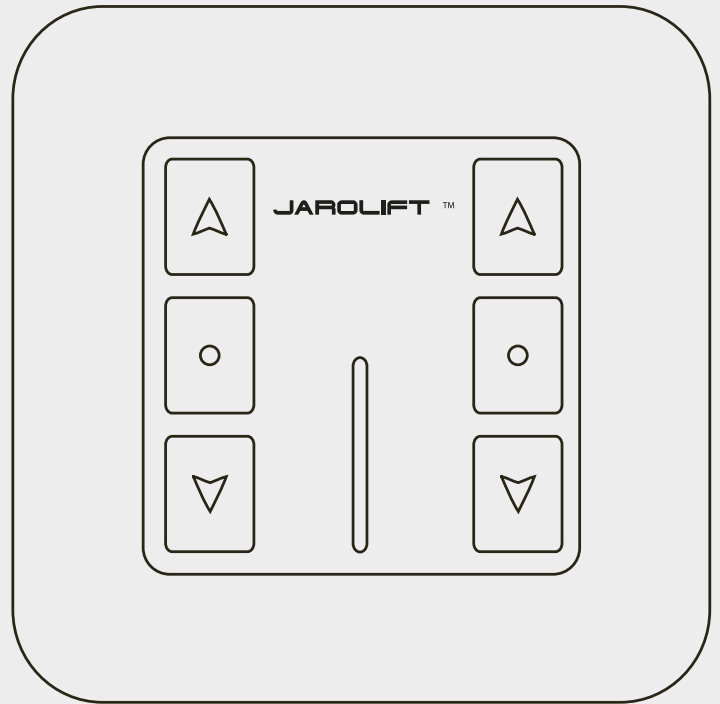

El receptor de radio Jarolift TDRR02W cumple los requisitos de la normativa aplicable Directivas europeas y nacionales.



2014/30/UE - Directiva CEM
2014/35/UE - Directiva de baja tensión
2014/53/UE - Directiva DER
2011/65/UE y 2015/863/UE - Directiva RoHS

Proyecto EN 301 489-1 V2.2.0:2017
Proyecto EN 301 489-3 V2.1.1 :2017
EN 300 220-2 V3.1.1:2017
EN 60669-1: 1999/A2:2008
EN 60669-2-1 :2004/A 12:2010
EN 62479:2010

El texto completo de la declaración de conformidad de la UE está disponible en la siguiente dirección de Internet:
<https://www.jarolift.de/konformitaetserklaerungen.html>

Nº de registro WEEE DE 41060608 para: JAROLIFT®™

Schoenberger Alemania Empresas
GmbH & Co. KG
Zechstraße 1-7
82069 Hohenschäftlarn



Michael Mayer
CEO / Geschäftsführer
Hohenschäftlarn, 2018-09-05

ES

⚠ ¡ADVERTENCIA!**Instrucciones de seguridad importantes!**

- Para la seguridad de las personas es importante seguir estas instrucciones!
- Conserve las instrucciones y entréguelas al nuevo propietario cuando cambie de dueño!
- Este aparato puede ser utilizado por niños a partir de 8 años y por personas con capacidades físicas, sensoriales o mentales reducidas o con falta de experiencia y conocimientos si han recibido supervisión o instrucciones sobre el uso del aparato de forma segura y comprenden los peligros que conlleva.
- Los niños no deben jugar con el jugar.
- La limpieza y el mantenimiento del usuario no deben ser realizados por niños sin supervisión.

⚠ ¡ADVERTENCIA!

El motor controlado por el receptor de radio debe desconectarse de su fuente de alimentación durante la limpieza, el mantenimiento y la sustitución de piezas.

Después de desembalar, compare el tipo de unidad con la información correspondiente en la placa de características. Las unidades incompletas o que no cumplan con las especificaciones no deben ponerse en funcionamiento.

⚠ ¡ADVERTENCIA!

Al trabajar en equipos eléctricos existe peligro de muerte por descarga eléctrica!

- **Realice todos los trabajos de instalación y conexión sin tensión.**

⚠ ¡ADVERTENCIA!

El incumplimiento puede poner en peligro la vida.

- Si se utiliza en locales húmedos, hay que tener en cuenta las normas de instalación en locales húmedos, especialmente la DIN VDE 0100, partes 701 y 702.
- Respete las medidas de protección obligatorias contenidas en esta normativa.

⚠ ¡ADVERTENCIA!

El uso de unidades defectuosas puede poner en peligro a las personas y causar daños materiales (descarga eléctrica, cortocircuito).

- No utilice nunca un producto defectuoso o dañado. dispositivos dañados.
- Compruebe que el motor y el cable de alimentación no tengan intacto.
- Póngase en contacto con nuestro servicio técnico (véase la última página) si observa algún daño en el aparato.

⚠ ¡ATENCIÓN!

Tenga en cuenta las instrucciones de instalación y conexión!

- Coloque el cable de red del motor internamente en el conducto vacío hasta la caja de conexiones, respetando la normativa eléctrica local.
- Asegúrese de que el cable de alimentación no entre en contacto con la cortinilla de la persiana ni con otras partes móviles del aparato.
- Para la conexión eléctrica, se debe disponer permanentemente en el lugar de



instalación de una conexión de corriente con 230 V/50 Hz y de un dispositivo de desconexión in situ (fusible).

- Fije los dispositivos de control montados permanentemente en una posición visible.
- Tanto el par nominal como el tiempo de funcionamiento nominal deben ser compatibles con las características del equipo accionado.
- El buen funcionamiento del sistema sólo está garantizado si se instala, se monta, se alimenta con suficiente energía y se mantiene correctamente.
- Asegure la unidad contra el uso no autorizado. Tome precauciones de seguridad contra el encendido involuntario.
- Antes de trabajar en el sistema, desconecte todos los cables de conexión que se van a instalar de la fuente de alimentación y asegúrelos contra una reconexión involuntaria.
- Retire todos los cables que no sean necesarios. Ajuste todos los dispositivos que no sean necesarios para el funcionamiento con el motor fuera de servicio.

¡ATENCIÓN!

Es imprescindible respetar las instrucciones de uso correcto y las condiciones de utilización!

Existe un mayor riesgo de lesiones si se utiliza de forma inadecuada!

- Utilice el receptor de radio sólo para la conexión de motores de persianas, toldos y persianas.
- Desactive la función de apertura y cierre automático de la unidad emisora en caso

de nevadas, heladas o peligro de heladas para evitar daños en el motor o en la unidad accionada.

- Utilice únicamente componentes y accesorios originales del fabricante.
- Instruya a todas las personas en el uso seguro del receptor de radio.
- Vigile la instalación en movimiento (persiana, toldo, persiana) y mantenga a las personas alejadas de ella hasta que el movimiento se haya detenido.
- No permita que los niños jueguen con el aparato.
- Realice todos los trabajos de limpieza de la persiana, el toldo o la persiana en estado desactivado.
- Tenga cuidado al utilizar la unidad abierta/extendida, ya que las piezas pueden caerse si las sujeciones (por ejemplo, los muelles) se debilitan o se rompen.

¡ATENCIÓN!

Es esencial observar las siguientes instrucciones de instalación!

- Antes de la instalación, compare las especificaciones de tensión/frecuencia de la red eléctrica que figuran en la placa de características con las de la red local.
- Vergleichen Sie vor der Installation die Netzspannungs-/Frequenzangaben auf dem Typenschild mit denen des örtlichen Netzes.

⚠ ¡IMPORTANTE!

Según la norma DIN EN 13659, debe garantizarse que se cumplan las condiciones de desplazamiento especificadas para las suspensiones según la norma EN 12045, es decir, que las suspensiones se bloqueen lateralmente. Según la norma DIN VDE 0700, se debe prever un dispositivo de desconexión para cada fase en el lado de la instalación para los dispositivos instalados de forma permanente. Los interruptores con una anchura de apertura de los contactos de al menos 3 mm (por ejemplo, disyuntores, fusibles o interruptores diferenciales) se consideran dispositivos de desconexión. Compruebe regularmente la instalación. En caso de daños (por ejemplo, signos de desgaste, cables y muelles dañados o posiciones finales desalineadas), la instalación no debe utilizarse.

⚠ ¡ATENCIÓN!**Es esencial observar las siguientes instrucciones!**

El alcance de los radiocontroles está regulado por las disposiciones legales de las instalaciones de radio y está influenciado, entre otras cosas, por las condiciones estructurales.

A la hora de planificar, asegúrate de que hay suficiente recepción de radio. Esto es especialmente cierto si el transmisor de radio se encuentra en una habitación diferente a la del receptor de radio y, por lo tanto, la señal de radio debe atravesar las paredes o los techos.

No instale el radiomando en la proximidad directa de grandes superficies metálicas.

Otros dispositivos de transmisión (por ejemplo, auriculares de radio, monitores de bebés, estaciones meteorológicas de radio) cuya frecuencia de transmisión es idéntica a la de la unidad de control de radio puede interferir con la recepción.

⚠ ¡IMPORTANTE!

No tire el aparato ni las pilas necesarias para su funcionamiento a la basura doméstica!

Infórmese sobre las opciones locales de devolución y reciclaje y utilice los puntos de recogida disponibles en su zona para su eliminación.

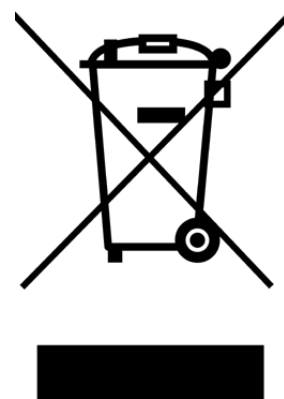

Los propietarios de los RAEE de los hogares pueden entregarlos en los puntos de recogida de las autoridades públicas de gestión de residuos o en los puntos de recogida establecidos por los fabricantes o distribuidores, tal y como establece la ElektroG. Puede encontrar un directorio en línea de puntos de recogida y devolución aquí:

<http://www.ear-system.de/directorio-oído/colección-y-centros-de-recogida.jsf>



DATOS TÉCNICOS Y VOLUMEN DE SUMINISTRO

Datos técnicos	
Alimentación	230 V AC
Capacidad de conmutación (máx.)	< 400 W
Radiofrecuencia	433,05-433,92 MHz
Consumo en espera	≤ 1 W
Clase de protección	IP 20
Rango de temperatura admisible	0°C a + 50 °C
Ciclo de trabajo Salida de relé	ca. 240 Sek.
Canales de radio	2 Kanal
Compatibilidad	Transmisor manual y de pared Jarolift TDRC

Alcance de la entrega

Después de desembalar, compare el contenido del paquete con la información sobre el alcance de la entrega en estas instrucciones:

1. Receptor de radio TDRR02W
(Fuente de alimentación / módulo receptor)

2. Marco de apoyo

3. Marco exterior

4. Instrucciones de uso

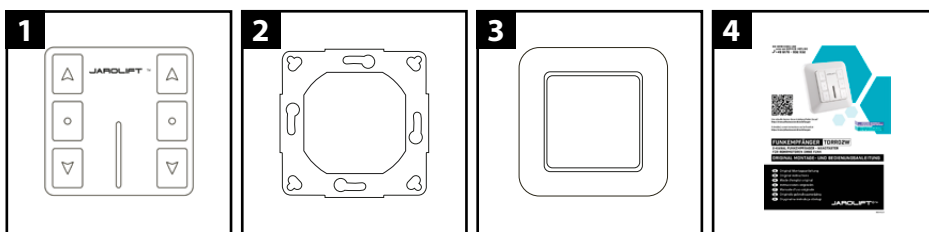

CONEXIÓN ELÉCTRICA



Al trabajar en equipos eléctricos existe peligro de muerte por descarga eléctrica!

- La conexión a la red eléctrica del receptor de radio y todos los trabajos en las instalaciones eléctricas sólo pueden ser realizados por un electricista autorizado de acuerdo con los esquemas de conexión de este manual.
- Realice todos los trabajos de instalación y conexión sin tensión.

Conexión a la red eléctrica

(L1) Fase
N Conductor neutro

Conexión del motor

N Conductor neutro
▲ Arriba (abajo)
▼ Abajo (ARRIBA)
PE Conductor de protección

azul
marrón (negro)*
negro (marrón)*
verde-amarillo

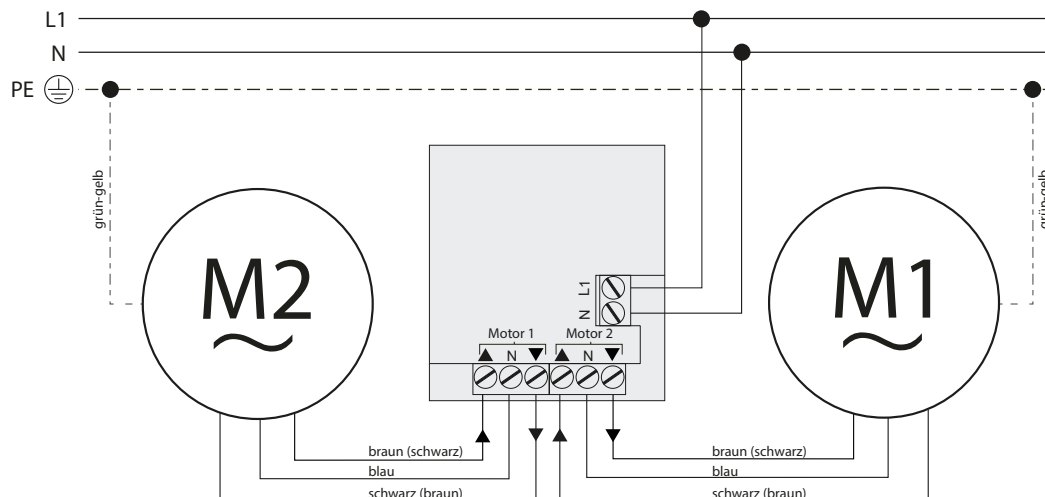

* dependiendo de la posición de montaje del motor

MONTAJE DEL RECEPTOR DE RADIO

Observe el esquema de conexión de la página 6.

- La conexión a la red eléctrica del receptor de radio y todos los trabajos en las instalaciones eléctricas sólo pueden ser realizados por un electricista autorizado de acuerdo con los esquemas de conexión de este manual. por un electricista autorizado de acuerdo con los esquemas de conexión de este manual.
- Realice todos los trabajos de instalación y conexión sin tensión.

1. Empuje la fuente de alimentación hacia fuera del marco de soporte interior y el marco exterior. Para ello, sujete el marco exterior firmemente por el lado y presione contra la fuente de alimentación desde atrás.
2. En primer lugar, fija el marco de soporte en una caja empotrada adecuada. caja empotrada.
3. Instale las conexiones de acuerdo con el diagrama de cableado de este manual. instrucciones.

Al conectar, asegúrese de que la fuente de alimentación ya está ¡debe estar ya en el marco exterior antes de conectarlo! ¡debe ser!

4. Una vez realizada la conexión, pulse el módulo receptor (unidad de suministro de energía), incluyendo el marco exterior, en el marco de apoyo.



Ilustración ejemplar

RESUMEN DE FUNCIONES

Con el botón receptor de radio TDRR01W, puede convertir un simple motor tubular en un cómodo motor de radio en un abrir y cerrar de ojos. El motor puede manejarse a distancia a través de todos los radiotransmisores Jarolift TDR disponibles. Además, el pulsador de la radio ofrece una opción de manejo local a través de las tres grandes teclas frontales (UP/STOP/DOWN). La luz de control LED roja en la parte frontal de la unidad señala los siguientes estados:

- lse ilumina permanentemente: (el aparato está listo para funcionar) (iluminación permanente = ayuda a la orientación, por ejemplo, en la oscuridad)
- destellos: (se está procesando una orden de movimiento)
- no se ilumina: (la unidad está en modo de aprendizaje)

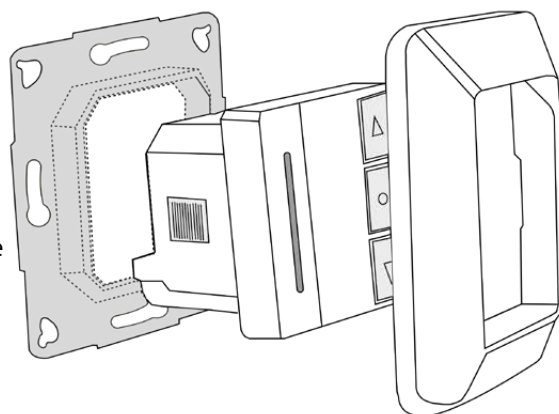
Tenga en cuenta !

Cuando se ha alcanzado el punto final del motor tubular, el LED sigue parpadeando durante unos 4 min. ya que el receptor sigue en autotutela. todavía está en el modo de autosujeción. Después, el receptor vuelve a pasar automáticamente al modo "listo para funcionar".

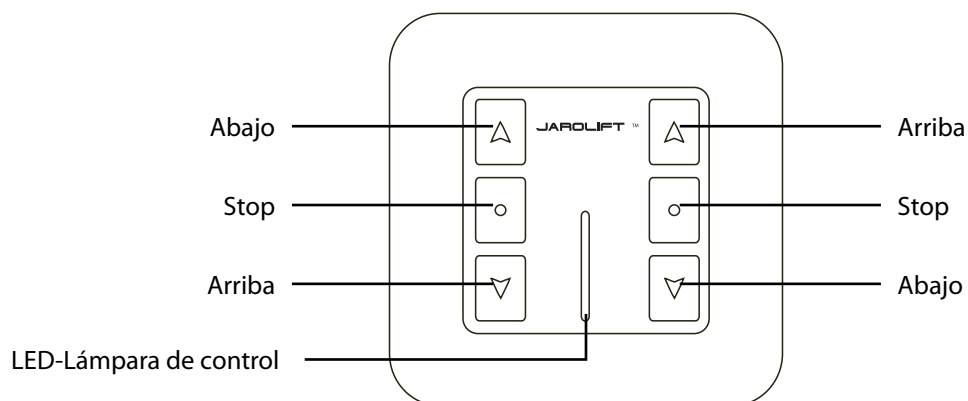



ENSEÑAR EL CÓDIGO DE LA RADIO

1. Conecte el receptor de radio según las instrucciones de instalación (véase la página 6).
2. Pulse el botón de parada del receptor de radio durante unos 3 segundos para activar el modo de aprendizaje.
3. El motor conectado vibrará brevemente y el indicador luminoso LED se apagará como señal, que el receptor está en modo de aprendizaje durante unos 5 segundos.
4. Dentro de estos 5 segundos, pulse simultáneamente los botones ARRIBA y ABAJO de su transmisor y luego el botón STOP brevemente.

Cuando el código se ha aprendido con éxito, el motor vuelve a vibrar.
El motor se puede controlar ahora mediante los botones UP/STOP/DOWN de su emisora.

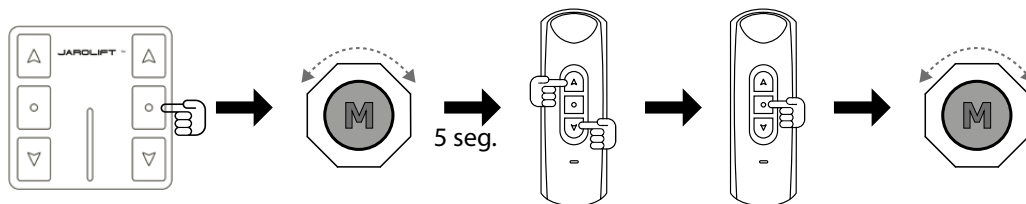

COPIAR UN CÓDIGO DE RADIO EXISTENTE

1. Un transmisor debe estar ya enseñado.
2. Pulse simultáneamente las teclas ARRIBA y ABAJO en el emisor ya memorizado.
3. Pulse 8 veces la tecla STOP en el emisor ya memorizado.

El motor conectado vibra brevemente para indicar que el receptor está en modo de aprendizaje.

4. Antes de que transcurran 5 segundos, pulse simultáneamente los botones ARRIBA y ABAJO del nuevo transmisor que se va a memorizar.
5. A continuación, pulse inmediatamente la tecla STOP del nuevo transmisor que se va a memorizar.

Wurde der Code erfolgreich eingelesen, vibriert der Motor erneut.

Ahora se puede controlar el motor con los botones UP/STOP/DOWN de ambos transmisores.

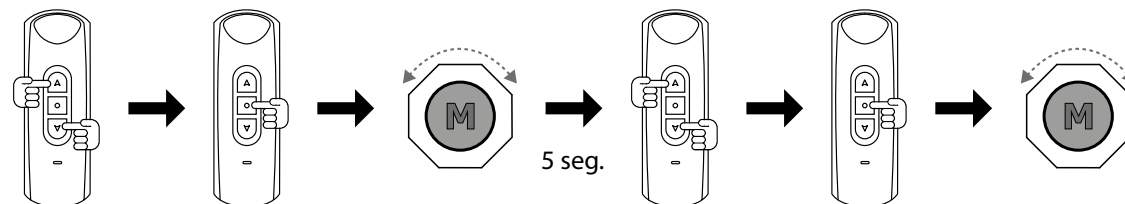

ARRIBA/ABAJO 8 x STOP

ARRIBA/ABAJO 1 x STOP

BORRAR EL CÓDIGO DE LA RADIO

**¡ATENCIÓN! Se eliminan todos los transmisores de mano y de pared enseñados!
No es posible borrar transmisores individuales.**

1. Pulse simultáneamente los botones ARRIBA y ABAJO en un transmisor programado.
2. A continuación, pulse el botón STOP 6 veces.
3. A continuación, pulse inmediatamente el botón ARRIBA.

Si los códigos de radio se han borrado con éxito, el motor vibra.

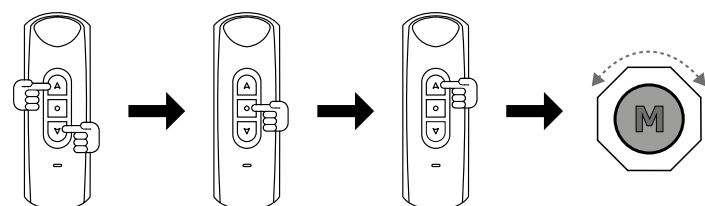

ARRIBA/ABAJO 6 x STOP

1 x OPEN

CAMBIAR EL SENTIDO DE GIRO DEL MOTOR

¡IMPORTANTE! El sentido de giro del motor (ARRIBA/ABAJO) debe comprobarse y, en su caso, modificarse tras el aprendizaje en el primer transmisor. **¡cambiado!**

El botón OPEN debe abrir las persianas y los toldos y cerrarlos!

El botón OPEN debe abrir las persianas y los toldos y cerrarlos!

Esto debe observarse especialmente en relación con las instalaciones controladas por tiempo u otros dispositivos automáticos.

1. Pulse simultáneamente los botones ARRIBA y ABAJO en un transmisor programado.
2. A continuación, pulse el botón STOP 4 veces.
3. A continuación, pulse inmediatamente el botón ARRIBA.

Si el sentido de giro se ha cambiado con éxito, el motor vibra.

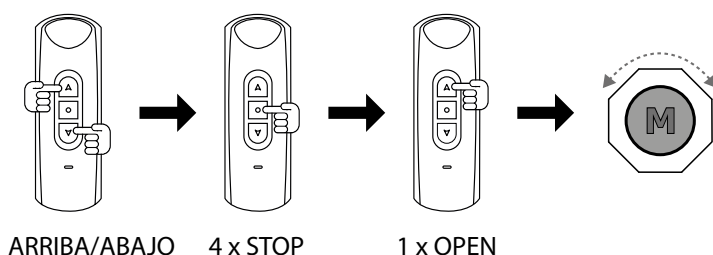

ARRIBA/ABAJO

4 x STOP

1 x OPEN

También se puede cambiar el sentido de giro del motor modificando el cableado del mismo.

En este caso, hay que intercambiar las ruedas de motor negras y marrones en la "Conexión del motor" del receptor de radio.

AJUSTE DEL MODO JOGGING

Con el modo inching, las persianas enrollables y venecianas pueden controlarse de forma aún más cómoda.

Con las persianas enrollables, por ejemplo, las rendijas de ventilación pueden abrirse con precisión, y con las persianas venecianas las lamas pueden girarse con precisión.

Los motores conectados sólo se controlan mientras se mantiene pulsado el botón de subida o bajada del transmisor y se detienen inmediatamente cuando se suelta el botón.

Para abrir o cerrar completamente las persianas, hay que mantener pulsado el botón (arriba o abajo) durante al menos 3 segundos.

¡IMPORTANTE!

El modo Jog no puede utilizarse con transmisores de mano o de pared con control de tiempo (por ejemplo, TDRCT04), ya que una orden de tiempo programada (apertura o cierre automáticos) sólo controlaría el motor durante un breve periodo de tiempo.

1. Pulse simultáneamente los botones ARRIBA y ABAJO en un transmisor programado.
2. A continuación, pulse el botón STOP 6 veces.
3. A continuación, pulse inmediatamente la tecla ABAJO.

Si el modo jog se ha activado con éxito, el motor vibra.

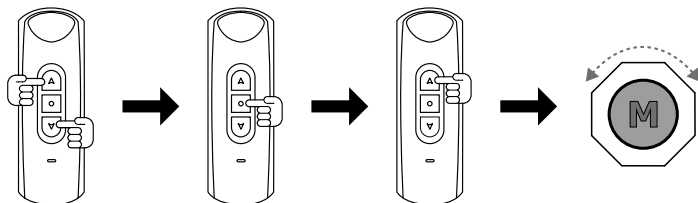

Para desactivar el modo jog, repita el procedimiento.



Istruzioni generali di sicurezza 35-37

Dati tecnici/ambito di fornitura /
Collegamento elettrico..... 38

Montaggio / Panoramica delle funzioni..... 39

Programmazione 40

Impostazioni..... 41

Note..... 58-59

Informazioni di contatto 60

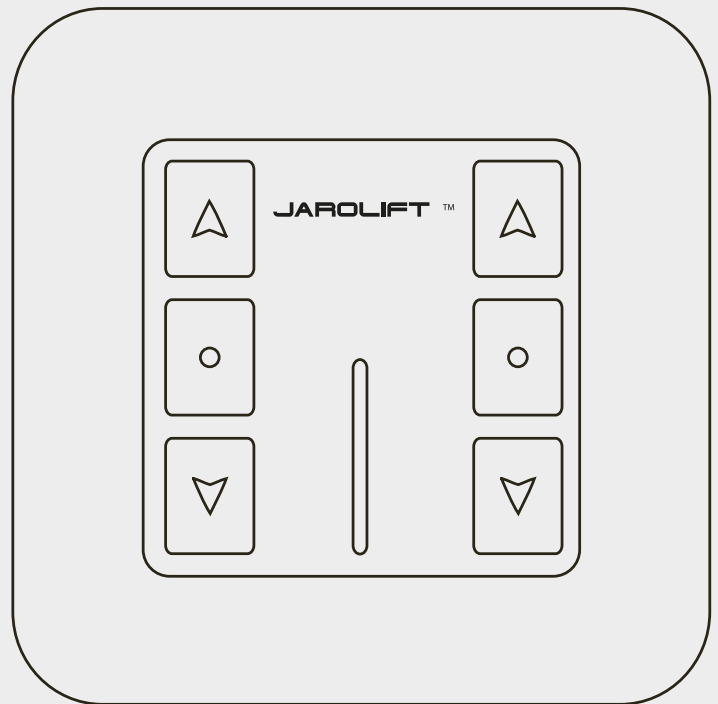

Il ricevitore radio Jarolift TDRR02W
soddisfa i requisiti della normativa
applicabile Direttive europee e nazionali.



2014/30/UE - Direttiva EMC
2014/35/UE - Direttiva sulla bassa tensione
2014/53/UE - Direttiva RED
2011/65/UE e 2015/863/UE - Direttiva RoHS

Progetto EN 301 489-1 V2.2.0:2017
Bozza EN 301 489-3 V2.1.1 :2017
EN 300 220-2 V3.1.1:2017
EN 60669-1: 1999/A2:2008
EN 60669-2-1 :2004/A 12:2010
EN 62479:2010

Il testo completo della dichiarazione di conformità UE
è disponibile al seguente indirizzo internet:
<https://www.jarolift.de/konformitaetserklaerungen.html>

WEEE Reg. No. DE 41060608 per: JAROLIFT®™

Imprese Schoenberger Germania
GmbH & Co. KG
Zechstraße 1-7
82069 Hohenschäftlarn

Michael Mayer
CEO / Geschäftsführer
Hohenschäftlarn, 2018-09-05

IT

⚠ ATTENZIONE!**Importanti istruzioni di sicurezza!**

- Per la sicurezza delle persone, è importante seguire queste istruzioni!
- Conservate le istruzioni e consegnatele al nuovo proprietario al momento del cambio di proprietà!
- Questo apparecchio può essere usato da bambini a partire da 8 anni e da persone con ridotte capacità fisiche, sensoriali o mentali o con mancanza di esperienza e conoscenza, a condizione che siano stati supervisionati o istruiti sull'uso dell'apparecchio in modo sicuro e che comprendano i pericoli connessi.
- I bambini non devono giocare con il giocattolo.
- La pulizia e la manutenzione dell'utente non devono essere eseguite dai bambini senza supervisione.

⚠ ATTENZIONE!

Il motore controllato dal radiorecettore deve essere scollegato dalla sua fonte di alimentazione durante la pulizia, la manutenzione e la sostituzione di parti.

Dopo il disimballaggio, confrontare il tipo di unità con le informazioni corrispondenti sulla targhetta. Le unità incomplete o non conformi alle specifiche non devono essere messe in funzione.

⚠ ATTENZIONE!

C'è pericolo di vita per le scosse elettriche quando si lavora su apparecchiature elettriche!

Eeguire tutti i lavori di installazione e di collegamento in assenza di tensione.

⚠ ATTENZIONE!**L'inosservanza può comportare un pericolo di vita!**

- In caso di utilizzo in ambienti umidi, osservare le norme per l'installazione in ambienti umidi, in particolare la DIN VDE 0100, parti 701 e 702.
- Osservare le misure di protezione obbligatorie contenute in queste norme.

⚠ ATTENZIONE!**L'uso di unità difettose può mettere in pericolo le persone e causare danni alle cose (scosse elettriche, corto circuito).**

- Non utilizzare mai un prodotto difettoso o danneggiato dispositivi danneggiati.
- Controllare il motore e il cavo di alimentazione per intatto.
- Si prega di contattare il nostro servizio di assistenza (vedi ultima pagina) se si notano danni all'unità.

⚠ ATTENZIONE!**Si prega di osservare le istruzioni di installazione e collegamento!**

- Posare il cavo di rete del motore internamente nel condotto vuoto fino alla scatola di giunzione, rispettando le norme elettriche locali.
- Assicuratevi che il cavo di alimentazione non entri in contatto con la tenda dell'otturatore o con altre parti mobili dell'unità.
- Per l'allacciamento elettrico, deve essere disponibile in permanenza sul luogo di installazione un collegamento alla rete con 230 V/50 Hz e un dispositivo di sezio-



namento in loco (fusibile).

- Fissare i dispositivi di controllo montati in modo permanente in una posizione visibile.
- Sia la coppia nominale che il tempo di funzionamento nominale devono essere compatibili con le caratteristiche dell'attrezzatura azionata.
- Il corretto funzionamento del sistema è garantito solo se è installato, assemblato, alimentato con potenza sufficiente e mantenuto correttamente.
- Assicurare l'unità contro le operazioni non autorizzate. Prendere precauzioni di sicurezza contro l'accensione involontaria.
- Prima di lavorare sul sistema, scollegate tutti i cavi di collegamento da installare dall'alimentazione e assicuratevi contro una riconnessione involontaria.
- Rimuovere tutti i cavi che non sono necessari. Mettere fuori servizio tutti i dispositivi che non sono necessari per il funzionamento con il motore.

ATTENZIONE!

È essenziale osservare le istruzioni per un uso corretto e le condizioni di utilizzo!

C'è un rischio maggiore di lesioni se usato impropriamente!

- Utilizzare il ricevitore radio solo per il collegamento ai motori di tapparelle, tende da sole e veneziane.
- Disattivare la funzione di apertura e chiusura automatica dell'unità di trasmissione in caso di nevicata, formazione di ghiaccio o pericolo di gelo per evitare danni al motore o all'unità condotta.

- Utilizzare solo componenti e accessori originali del produttore.
- Istruire tutte le persone sull'uso sicuro del radiorecettore.
- Sorvegliare l'installazione in movimento (tapparella, tenda, persiana) e tenere le persone lontane da essa fino a quando il movimento si è fermato.
- Non permettere ai bambini di giocare con l'apparecchio.
- Eseguire tutti i lavori di pulizia della tapparella, della tenda o dell'avvolgibile in stato di disattivazione.
- Fare attenzione quando si utilizza l'unità aperta/estesa, poiché le parti possono cadere se i fissaggi (ad esempio le molle) si indeboliscono o si rompono.

ATTENZIONE!

È essenziale osservare le seguenti istruzioni di installazione!

- Prima dell'installazione, confrontare le specifiche di tensione/frequenza della rete sulla targhetta con quelle della rete locale.
- Prima di installare il radiorecettore, smontare o mettere fuori uso tutti i cavi e le apparecchiature non necessarie al funzionamento.

⚠ IMPORTANTE!

Secondo la norma DIN EN 13659, si deve garantire che le condizioni di spostamento specificate per le tende secondo la norma EN 12045 siano rispettate, cioè che le tende siano bloccate lateralmente. Secondo la norma DIN VDE 0700, un dispositivo di sezionamento per ogni fase deve essere previsto sul lato dell'installazione per gli apparecchi installati in modo permanente. Gli interruttori con una larghezza di apertura dei contatti di almeno 3 mm (ad esempio, interruttori automatici, fusibili o interruttori differenziali) sono considerati dispositivi di sezionamento. Controllare regolarmente l'installazione. In caso di danni (ad esempio, segni di usura, cavi e molle danneggiati o posizioni finali disallineate), l'installazione non deve essere utilizzata.

⚠ ATTENZIONE!**È essenziale osservare le seguenti istruzioni!**

La portata dei radiocomandi è regolata dalle disposizioni legali per le installazioni radio ed è influenzata dalle condizioni strutturali, tra le altre cose.

Durante la pianificazione, assicuratevi che ci sia una ricezione radio sufficiente. Questo è particolarmente vero se il trasmettitore radio si trova in una stanza diversa dal ricevitore radio e quindi il segnale radio deve penetrare pareti o soffitti.

Non installare il radiocomando nelle immediate vicinanze di grandi superfici metalliche.

Altri dispositivi di trasmissione (ad esempio,

cuffie radio, baby monitor, stazioni meteo radio) la cui frequenza di trasmissione è identica a quella della centralina radio può interferire con la ricezione.

⚠ IMPORTANTE!

Non smaltire l'apparecchio e le batterie necessarie al suo funzionamento nei rifiuti domestici!

Scopri le opzioni locali di restituzione e riciclaggio e usa i punti di raccolta disponibili nella tua zona per lo smaltimento.



I proprietari di RAEE provenienti dai nuclei domestici possono consegnarli presso i punti di raccolta delle autorità pubbliche di gestione dei rifiuti o presso i punti di ritiro istituiti dai produttori o dai distributori come definito dalla ElektroG. Un elenco online dei punti di raccolta e ritiro può essere trovato qui:

<http://www.ear-system.de/> elenco delle orecchie/collezione-e centri di ripresa.jsf



DATI TECNICI E DOTAZIONE

Dati tecnici	
Alimentazione	230 V AC
Capacità di commutazione (max.)	< 400 W
Frequenza radio	433,05-433,92 MHz
Consumo in standby	≤ 1 W
Classe di protezione	IP 20
Intervallo di temperatura ammissibile	da 0°C a + 50 °C
Ciclo di lavoro Uscita a relè	ca. 240 Sek.
Canali radio	2 Kanal
Compatibilità	Jarolift TDRC Hand- und Wandsender

Ambito di consegna

Dopo il disimballaggio, confrontate il contenuto del pacco con le informazioni relative alla fornitura contenute in queste istruzioni:

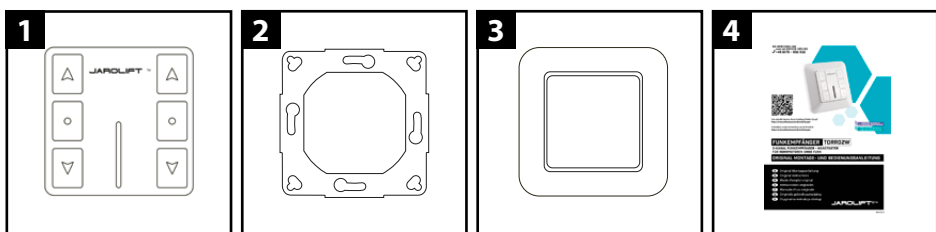

1. Ricevitore radio TDRR02W

(Unità di alimentazione / modulo ricevitore)

2. Telaio di supporto

3. Telaio esterno

4. Istruzioni per l'uso

COLLEGAMENTO ELETTRICO



C'è pericolo di vita per le scosse elettriche quando si lavora su apparecchiature elettriche!

- Il collegamento alla rete del radioricevitore e tutti i lavori sulle installazioni elettriche devono essere eseguiti solo da un elettricista autorizzato in conformità con gli schemi di collegamento contenuti in questo manuale.
- Eseguire tutti i lavori di installazione e di collegamento in assenza di tensione.

Collegamento alla rete

(L1) Fase
N Conduttore neutro

Collegamento del motore

N Conduttore neutro
▲ Su (Giù)
▼ Giù (UP)
PE Conduttore di protezione
blu
marrone (nero)*
nero (marrone)*
verde-giallo

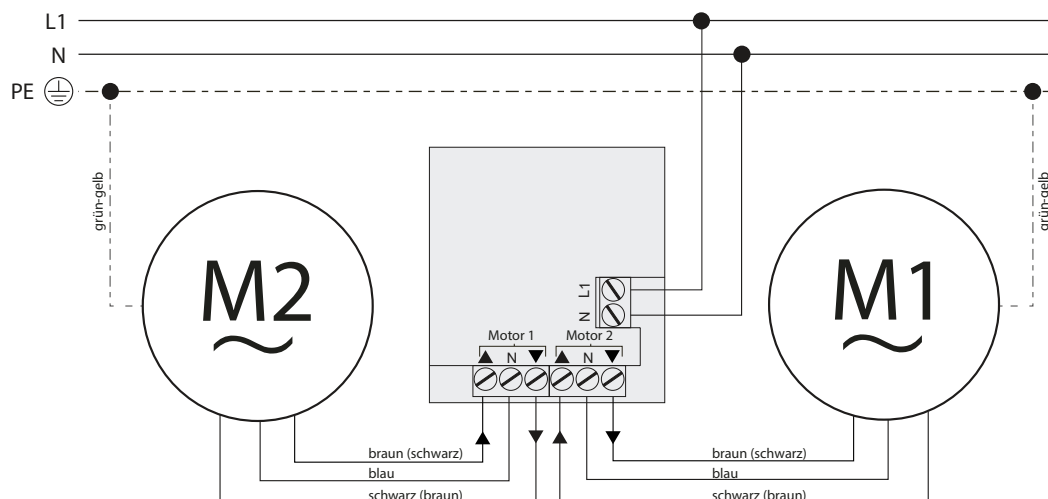

* a seconda della posizione di montaggio del motore

MONTAGGIO DEL RICEVITORE RADIO

Osservare lo schema di collegamento a pagina 6.

- Il collegamento alla rete del radiorecettore e tutti i lavori sulle installazioni elettriche devono essere eseguiti solo da un elettricista autorizzato in conformità con gli schemi di collegamento contenuti in questo manuale. da un elettricista autorizzato secondo gli schemi di collegamento contenuti in questo manuale.
- Eseguire tutti i lavori di installazione e di collegamento in assenza di tensione.

1. Spingere l'alimentatore fuori dal telaio di supporto interno e dal telaio esterno. Per fare questo, tenete il telaio esterno saldamente al lato e premere contro l'unità di alimentazione da dietro.
2. Fissare prima il telaio di supporto in una scatola da incasso adatta. scatola da incasso.
3. Installare i collegamenti secondo lo schema di cablaggio di questo manuale. istruzioni.

Quando si collega, assicurarsi che l'alimentatore sia già deve essere già sul telaio esterno prima di collegarlo! deve essere!

4. Dopo che il collegamento è stato effettuato, premere il modulo del ricevitore (unità di alimentazione), compreso il telaio esterno, nel telaio precedentemente installato telaio di supporto.



Illustrazione esemplare

PANORAMICA DELLE FUNZIONI

Con il pulsante ricevitore radio TDRR01W, è possibile trasformare un semplice motore tubolare in un comodo motore radio in pochissimo tempo. Il motore può quindi essere azionato a distanza tramite tutti i trasmettitori radio Jarolift TDR disponibili. Inoltre, il pulsante della radio offre un'opzione di funzionamento locale attraverso i tre grandi tasti frontali (UP/STOP/DOWN). La spia LED rossa sulla parte anteriore dell'unità segnala i seguenti stati:

- si accende in modo permanente: (l'unità è pronta per il funzionamento) (illuminazione permanente = aiuto all'orientamento, per esempio al buio)
- lampeggia: (si sta elaborando un comando di spostamento)
- non si accende: (l'unità è in modalità di apprendimento)

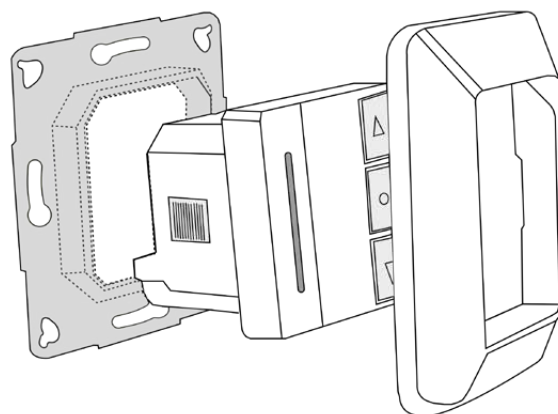
Si prega di notare!

Quando il punto finale del motore del tubo è stato raggiunto, il LED continua a lampeggiare per circa 4 min. poiché il ricevitore è ancora in auto-tenuta. è ancora in modalità auto-tenuta. Dopodiché, il ricevitore torna automaticamente al modo "pronto per l'uso".

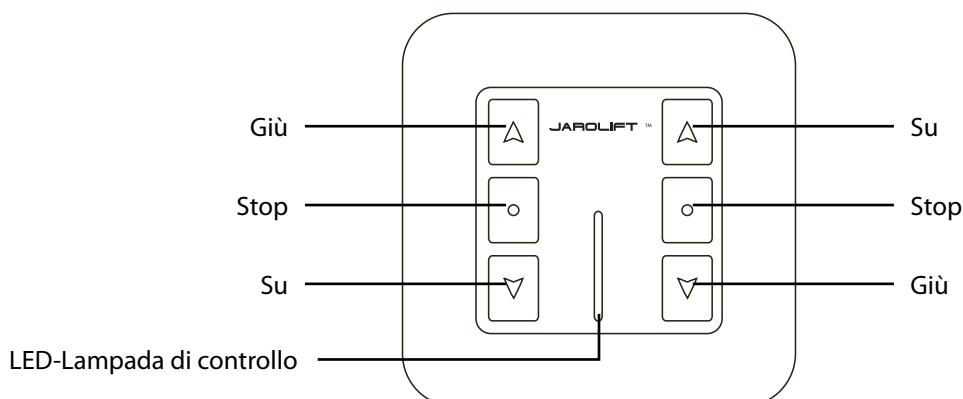



INSEGNARE IL CODICE RADIO

1. Collegare il ricevitore radio secondo le istruzioni di installazione (vedi pagina 6).
2. Premere il pulsante di arresto del ricevitore radio per circa 3 secondi per attivare la modalità di apprendimento.
3. Il motore collegato vibrerà brevemente e la spia LED si spegnerà per segnalarlo, che il ricevitore sia in modalità di apprendimento per circa 5 secondi.
4. Entro questi 5 secondi, premete simultaneamente i pulsanti SU e GIÙ del vostro trasmettitore e poi il pulsante STOP brevemente.

Quando il codice è stato appreso con successo, il motore vibra di nuovo.
 Il motore può ora essere controllato tramite i pulsanti SU/STOP/GIÙ del vostro trasmettitore.

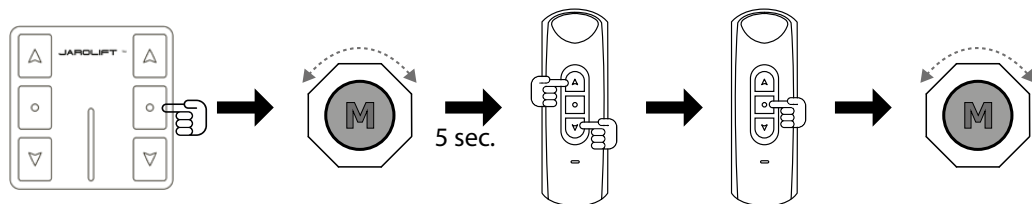

COPIARE UN CODICE RADIO ESISTENTE

1. Un trasmettitore deve essere già istruito.
2. Premere contemporaneamente i tasti SU e GIÙ sul trasmettitore già appreso.
3. Premete 8 volte il tasto STOP sul trasmettitore già appreso.

Il motore collegato vibra brevemente per segnalare che il ricevitore è in modalità di apprendimento.

4. Entro 5 secondi, premere contemporaneamente i pulsanti SU e GIÙ del nuovo trasmettitore da apprendere.
5. Poi premete immediatamente il tasto STOP del nuovo trasmettitore da apprendere.

Se il codice è stato appreso con successo, il motore vibra di nuovo.
 Il motore può ora essere controllato usando i pulsanti SU/STOP/GIÙ su entrambi i trasmettitori.

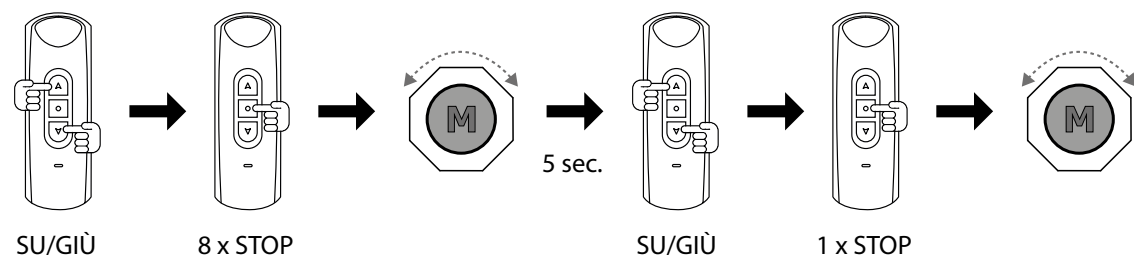

CANCELLAZIONE DEL CODICE RADIO

**ATTENZIONE! Tutti i trasmettitori a mano e a muro appresi sono cancellati!
 La cancellazione individuale dei trasmettitori non è possibile.**

1. Premere i pulsanti SU e GIÙ simultaneamente su un trasmettitore appreso.
2. Quindi premere il pulsante STOP 6 volte.
3. Poi premere immediatamente il pulsante SU.

Se i codici radio sono stati cancellati con successo, il motore vibra.

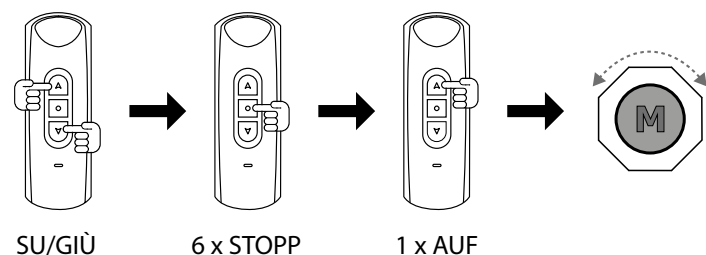

CAMBIARE IL SENSO DI ROTAZIONE DEL MOTORE

IMPORTANTE! Il senso di rotazione del motore (SU / GIÙ) deve essere controllato e, se necessario, cambiato dopo l'installazione nel primo trasmettitore. cambiato!

Il pulsante OPEN deve aprire le tapparelle e le tende e chiudere le tende da sole!

Il pulsante GIÙ deve CHIUDERE le tapparelle e le tende e APRIRE le tende da sole!

Questo deve essere osservato in particolare in connessione con sistemi controllati a tempo o con altri dispositivi automatici.

1. Premere i pulsanti SU e GIÙ simultaneamente su un trasmettitore appreso.
2. Quindi premere il pulsante STOP 4 volte.
3. Poi premere immediatamente il pulsante SU.

Wurde die Drehrichtung erfolgreich geändert, vibriert der Motor.

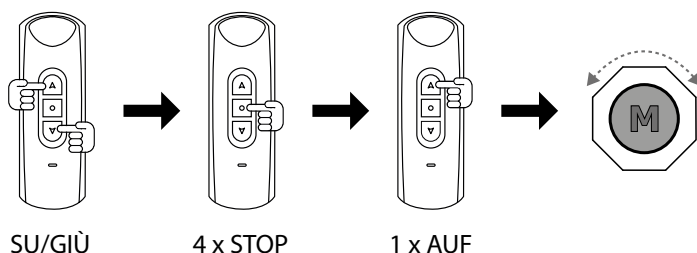

In alternativa, il senso di rotazione del motore può anche essere cambiato cambiando il cablaggio del motore.

In questo caso, le ruote motore nere e marroni devono essere scambiate al "collegamento motore" del radiorecettore.

IMPOSTAZIONE DEL MODO JOG

Con la modalità inching, le tapparelle e le veneziane possono essere controllate ancora più comodamente.

Con le tapparelle, per esempio, le fessure di ventilazione possono essere aperte con precisione, e con le veneziane le lamelle possono essere girate con precisione.

I motori collegati sono controllati solo finché il pulsante su o giù del trasmettitore è premuto o tenuto e si fermano immediatamente quando il pulsante viene rilasciato.

Per aprire o chiudere completamente le persiane (tapparelle), il pulsante (Su o Giù) deve essere premuto o tenuto premuto per almeno 3 secondi.

IMPORTANTE!

La modalità Jog non può essere utilizzata con trasmettitori manuali o a parete con controllo a tempo (ad esempio TDRCT04), poiché un comando a tempo programmato (apertura o chiusura automatica) controllerebbe il motore solo per un breve periodo.

1. Premere i pulsanti SU e GIÙ simultaneamente su un trasmettitore appreso.
2. Quindi premere il pulsante STOP 6 volte.
3. Poi premere immediatamente il tasto GIÙ.

Se il modo jog è stato attivato con successo, il motore vibra.

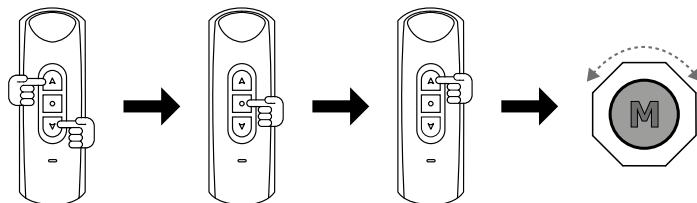

Per disattivare il modo jog, ripetere la procedura.



Algemene veiligheidsinstructies 43-45

Technische gegevens / omvang van de levering /
Elektrische aansluiting 46

Montage / Functieoverzicht 47

Programmering..... 48

Instellingen 49

Opmerkingen 58-59

Contact informatie 60

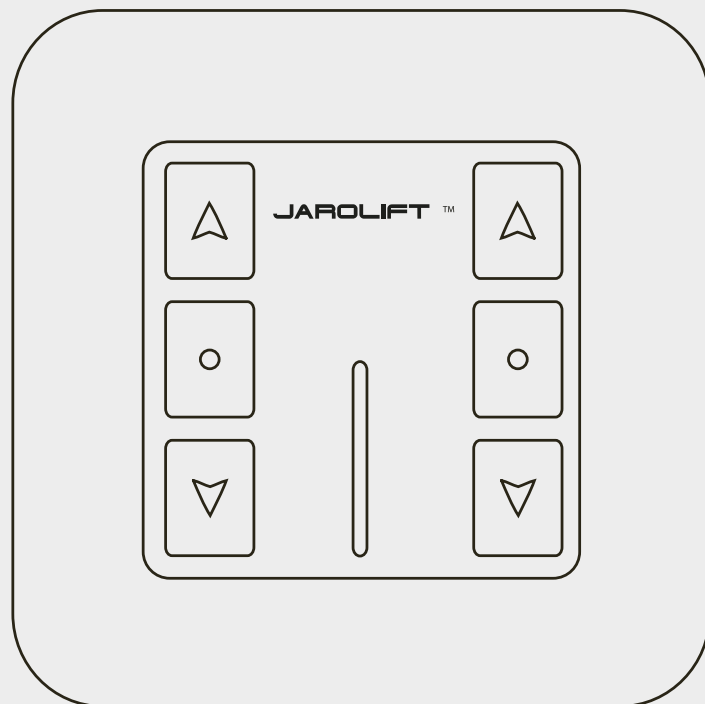

De Jarolift TDRR02W radio-ontvanger voldoet aan de eisen van de toepasselijke Europese en nationale richtlijnen.



- 2014/30/EU - EMC-richtlijn
- 2014/35/EU - Laagspanningsrichtlijn
- 2014/53/EU - RED-richtlijn
- 2011/65/EU en 2015/863/EU - RoHS-richtlijn

- Ontwerp EN 301 489-1 V2.2.0:2017
- Ontwerp EN 301 489-3 V2.1.1 :2017
- EN 300 220-2 V3.1.1:2017
- EN 60669-1: 1999/A2:2008
- EN 60669-2-1 :2004/A 12:2010
- EN 62479:2010

De volledige tekst van de EU-conformiteitsverklaring is beschikbaar op het volgende internetadres:
<https://www.jarolift.de/konformitaetserklaerungen.html>

WEEE Reg. Nr. DE 41060608 voor: JAROLIFT®™

Schoenberger Duitsland Ondernemingen
GmbH & Co. KG
Zechstrasse 1-7
82069 Hohenschäftlarn

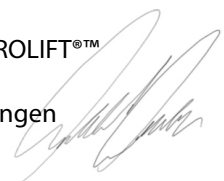

Michael Mayer
CEO / Geschäftsführer
Hohenschäftlarn, 2018-09-05

NL

⚠ WAARSCHUWING!**Belangrijke veiligheidsinstructies!**

- Voor de veiligheid van personen is het belangrijk deze instructies op te volgen!
- Bewaar de gebruiksaanwijzing en overhandig deze aan de nieuwe eigenaar wanneer deze van eigenaar verandert!
- Dit apparaat kan worden gebruikt door kinderen vanaf 8 jaar en personen met verminderde lichamelijke, zintuiglijke of geestelijke vermogens of met gebrek aan ervaring en kennis, indien zij onder toezicht staan of instructies hebben gekregen over het veilig gebruik van het apparaat en de gevaren ervan begrijpen.
- Kinderen mogen niet spelen met de spellen.
- Reiniging en gebruikersonderhoud mogen niet door kinderen zonder toezicht worden uitgevoerd.

⚠ WAARSCHUWING!

De door de radio-ontvanger gestuurde motor moet tijdens reiniging, onderhoud en vervanging van onderdelen worden losgekoppeld van zijn stroombron.

Vergelijk na het uitpakken het type toestel met de overeenkomstige informatie op het typeplaatje. Onvolledige toestellen of toestellen die niet aan de specificaties voldoen, mogen niet in bedrijf worden gesteld.

⚠ WAARSCHUWING!**Bij werkzaamheden aan elektrische installaties bestaat levensgevaar door elektrische schokken!**

- Voer alle installatie- en aansluitingswerkzaamheden in spanningsloze toestand

uit.

⚠ WAARSCHUWING!**Niet-naleving kan levensgevaarlijk zijn!**

- Bij gebruik in vochtige ruimten, de voorschriften voor installatie in vochtige ruimten in acht nemen, in het bijzonder de DIN VDE 0100, delen 701 en 702.
- Neem de in deze voorschriften opgenomen verplichte beschermingsmaatregelen in acht.

⚠ WAARSCHUWING!**Het gebruik van defecte toestellen kan personen in gevaar brengen en materiële schade veroorzaken (elektrische schok, kortsluiting).**

- Gebruik nooit defecte of beschadigde apparaten.
- Controleer de motor en de voedingskabel op intact.
- Neem contact op met onze serviceafdeling (zie laatste pagina) als u schade aan het toestel vaststelt.

⚠ ATTENTIE!**Neem de installatie- en aansluitingsvoorschriften in acht!**

- Leg de voedingskabel van de motor intern in de lege buis tot aan de aansluitdoos, met inachtneming van de plaatselijke elektrische voorschriften.
- Zorg ervoor dat het netsnoer niet in contact komt met het rolluikgordijn of andere bewegende delen van het toestel.
- Voor de elektrische aansluiting moet op de plaats van installatie permanent een



stroomaansluiting van 230 V/50 Hz en een uitschakelinrichting (zekering) ter plaatse beschikbaar zijn.

- Bevestig permanent gemonteerde bedieningsorganen op een zichtbare plaats.
- Zowel het nominale koppel als de nominale bedrijfstijd moeten verenigbaar zijn met de kenmerken van de aangedreven apparatuur.
- Een goede werking van het systeem is alleen gegarandeerd indien het op de juiste wijze is geïnstalleerd, gemonteerd, van voldoende energie wordt voorzien en onderhouden.
- Beveilig het toestel tegen bediening door onbevoegden. Neem voorzorgsmaatregelen tegen onbedoeld inschakelen.
- Alvorens werkzaamheden aan het systeem uit te voeren, moeten alle te installeren verbindingkabels van de stroomvoorziening worden losgekoppeld en tegen onbedoelde heraansluiting worden beveiligd.
- Verwijder alle kabels die niet nodig zijn. Stel alle apparaten die niet nodig zijn voor de werking met de motor buiten werking.

ATTENTIE!

Het is van essentieel belang de aanwijzingen voor een correct gebruik en de gebruiksvoorwaarden in acht te nemen!

Bij ondeskundig gebruik bestaat een verhoogd risico op letsel!

- Gebruik de radiografische ontvanger alleen voor aansluiting op rolluik-, zonnescherm- en jaloeziemotoren.
- Deactiveer het automatisch openen en

sluiten van de geveer bij sneeuwval, ijsvorming of gevaar voor vorst om schade aan de motor of de aangedreven eenheid te voorkomen.

- Gebruik alleen originele onderdelen en accessoires van de fabrikant.
- Instrueer alle personen in het veilige gebruik van de radio-ontvanger.
- Houd de bewegende installatie (rolluik, zonnescherm, jaloezie) in de gaten en houd mensen uit de buurt ervan totdat de beweging is gestopt.
- Laat kinderen niet met het apparaat spelen.
- Voer alle reinigingswerkzaamheden aan het rolluik, de zonwering of de jaloezie uit in spanningsloze toestand.
- Wees voorzichtig bij het bedienen van de open/uitgeschoven eenheid, omdat onderdelen kunnen vallen als de bevestigingen (b.v. veren) verzwakken of breken.

ATTENTIE!

Neem beslist de volgende installatievoorschriften in acht!

- Vergelijk vóór de installatie de specificaties van de netspanning/-frequentie op het typeplaatje met die van het plaatselijke elektriciteitsnet.
- Voordat u de radio-ontvanger installeert, dient u alle kabels en apparatuur die niet nodig zijn voor de werking, te ontmantelen of buiten gebruik te stellen.

⚠ BELANGRIJK!

Volgens DIN EN 13659 moet ervoor worden gezorgd dat aan de verplaatsingsvoorwaarden voor hangars volgens EN 12045 wordt voldaan, d.w.z. dat hangars zijdelings worden vergrendeld. Volgens DIN VDE 0700 moet bij vast geïnstalleerde apparaten aan de installatiezijde een scheidingsinrichting voor elke fase worden aangebracht. Schakelaars met een contactopening van ten minste 3 mm (b.v. stroomonderbrekers, zekeringen of aardlekschakelaars) worden beschouwd als uitschakelinrichtingen. Controleer de installatie regelmatig. In geval van schade (b.v. tekenen van slijtage, beschadigde kabels en veren of verkeerd uitgelijnde eindposities), mag de installatie niet worden gebruikt.

⚠ ATTENTIE!**Het is van essentieel belang de volgende instructies in acht te nemen!**

Het bereik van radiobesturingen wordt geregeld door de wettelijke bepalingen voor radio-installaties en wordt onder meer beïnvloed door structurele omstandigheden.

Bij het plannen, zorg ervoor dat er voldoende radio-ontvangst is. Dit is vooral het geval wanneer de radiozender zich in een andere ruimte bevindt dan de radio-ontvanger en het radiosignaal dus door muren of plafonds moet dringen.

Installeer de radiobesturing niet in de directe omgeving van grote metalen oppervlakken.

Andere zendapparatuur (b.v. radiohoofd-

telefoons, babyfoons, radiowerstations) waarvan de zendfrequentie identiek is aan die van de HOME-CONTROLLER kan de ontvangst verstoren.

⚠ BELANGRIJK!

Gooi het toestel en de batterijen die nodig zijn voor het functioneren van het toestel niet bij het huisvuil!

Informeer naar de plaatselijke inlever- en recyclingmogelijkheden en maak voor de verwijdering gebruik van de beschikbare inzamel-punten in uw omgeving.

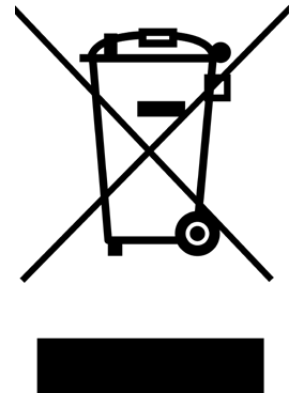

Eigenaren van AEEA van particuliere huishoudens kunnen deze inleveren bij de inzamelingspunten van de openbare instanties voor afvalbeheer of bij de door fabrikanten of distributeurs opgezette terugnamepunten, zoals bepaald door de ElektroG. Een onlinegids van inzamelings- en terugnamepunten is hier te vinden: <http://www.ear-system.de/ear-verzeichnis/sammel-und-ruecknahmestellen.jsf>



TECHNISCHE GEGEVENS EN LEVERINGSOMVANG

Technische gegevens	
Stroomvoorziening	230 V AC
Schakelvermogen (max.)	< 400 W
Radiofrequentie	433,05-433,92 MHz
Stand-by verbruik	≤ 1 W
Beschermingsklasse	IP 20
Toelaatbaar temperatuurbereik	0°C do + 50 °C
Activiteitscyclus Relaisuitgang	ca. 240 Sek.
Radio kanalen	2 Kanal
Verenigbaarheid	Jarolift TDRS hand- en wandzender

Omvang van de levering

Vergelijk na het uitpakken de inhoud van de verpakking met de informatie over de omvang van de levering in deze gebruiksaanwijzing:

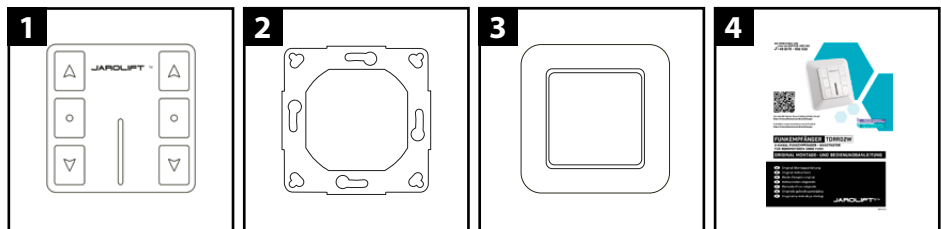

1. Radio-ontvanger TDRR02W
(Voedingseenheid / ontvanger module)

2. Steunframe

3. ABuitenste frame

4. Gebruiksaanwijzing

ELEKTRISCHE AANSLUITING



Bij werkzaamheden aan elektrische installaties bestaat levensgevaar door elektrische schokken!

- De netaansluiting van de radiografische ontvanger en alle werkzaamheden aan elektrische installaties mogen uitsluitend door een erkend elektricien worden uitgevoerd volgens de aansluitschema's in deze handleiding, door een erkende elektricien, overeenkomstig de aansluitschema's in deze handleiding.
- Voer alle installatie- en aansluitingswerkzaamheden in spanningsloze toestand uit.

Aansluiting op het lichtnet

(L1) Fase
N Neutrale geleider

Motoraansluiting

N Neutrale geleider blauw
▲ Up (Down) bruin (zwart)*
▼ Down (UP) zwart (bruin)*
PE Beschermende geleider groen-geel

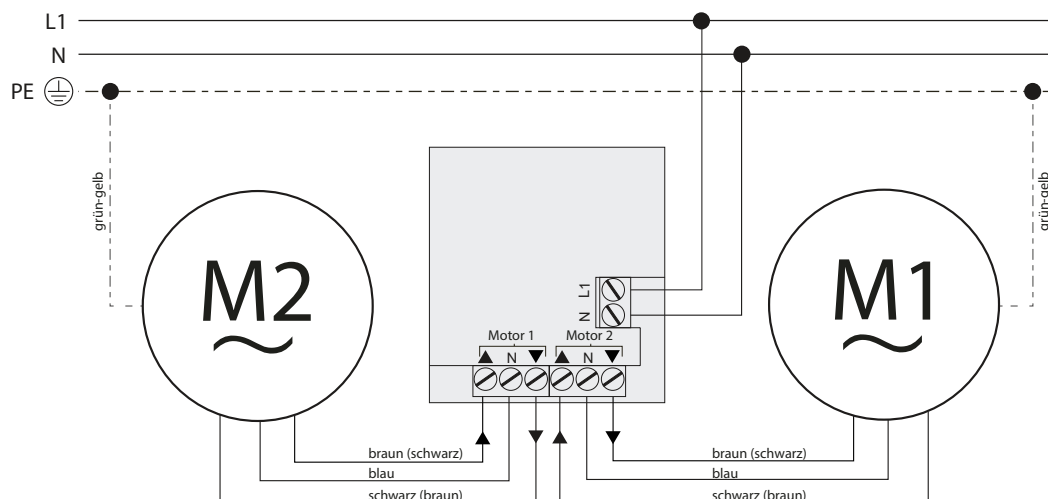

* afhankelijk van de montagepositie van de motor

MONTAGE VAN DE RADIO-ONTVANGER

Neem het aansluitschema op pagina 6 in acht.

- De netaansluiting van de radiografische ontvanger en alle werkzaamheden aan elektrische installaties mogen uitsluitend door een erkend elektricien worden uitgevoerd volgens de aansluitschema's in deze handleiding. door een erkende elektricien, overeenkomstig de aansluitschema's in deze handleiding.
- Voer alle installatie- en aansluitingswerkzaamheden in spanningsloze toestand uit.

1. Duw de voedingseenheid uit het binnenste steunframe en de buitenste frame. Om dit te doen, houdt u het buitenframe stevig aan de zijkant vast en van achteren tegen de voedingseenheid drukken.
2. Bevestig eerst het steunframe in een geschikte inbouwdoos. inbouwdoos.
3. Installeer de aansluitingen volgens het bedradingschema in deze handleiding. instructies.

Zorg er bij het aansluiten voor dat de voedingseenheid almost al op het buitenframe zitten voordat het wordt aangesloten!moet zijn!

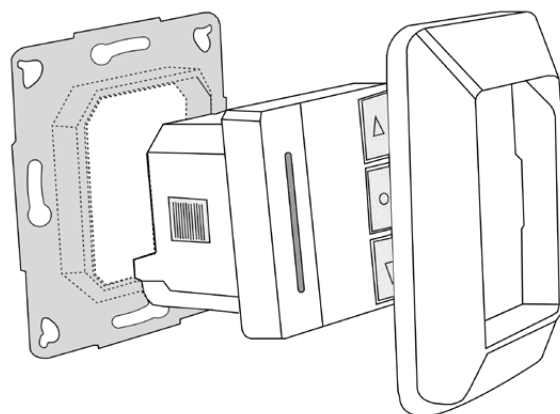

Illustratie voorbeeldig

4. Nadat de verbinding tot stand is gebracht, drukt u op de ontvangermodule (voedingseenheid), inclusief het buitenframe, in de eerder geïnstalleerde steunframe.

FUNCTIEOVERZICHT

Met de TDRR01W radio-ontvangerknop maakt u in een handomdraai van een eenvoudige buismotor een handige radiomotor. De motor kan dan op afstand worden bediend via alle beschikbare Jarolift TDR-radiozenders. Bovendien biedt de radiodrukknop een lokale bedieningsmogelijkheid via de drie grote fronttoetsen (UP/STOP/DOWN). Het rode LED-controlelampje aan de voorkant van het toestel signaleert de volgende toestanden:

- brandt permanent: (het toestel is klaar voor gebruik)
(permanente verlichting = oriëntatiehulp b.v. in het donker)
- flitsen: (een verhuisopdracht wordt verwerkt)
- niet oplicht: (toestel staat in leermodus)

Let op!

Wanneer het eindpunt van de buismotor is bereikt, blijft de LED nog ongeveer 4 min. knipperen omdat de ontvanger nog in zelfhouding is. is nog steeds in de zelf-stand. Daarna schakelt de ontvanger automatisch terug naar de bedrijfsklare modus.

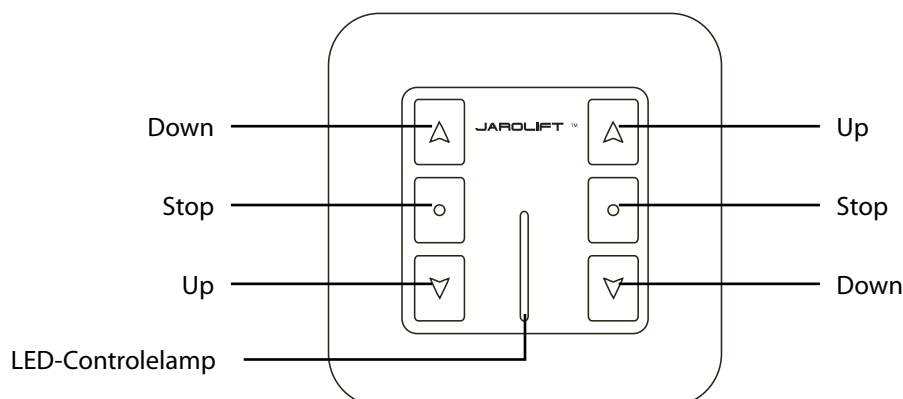



HET AANLEREN VAN DE RADIOCODE

1. Sluit de radio-ontvanger aan volgens de installatie-instructies (zie pagina 6).
2. Druk gedurende ca. 3 seconden op de stopknop van de radio-ontvanger om de leermodus te activeren.
3. De aangesloten motor zal kort trillen en het LED-lampje zal uitgaan om aan te geven, dat de ontvanger gedurende ca. 5 seconden in de leermodus staat.
4. Binnen deze 5 seconden drukt u tegelijkertijd op de UP en DOWN knoppen van uw zender en vervolgens de STOP toets kort in.

Wanneer de code met succes is ingeleerd, trilt de motor opnieuw.
De motor kan nu worden bestuurd met de UP/STOP/DOWN knoppen op uw zender.

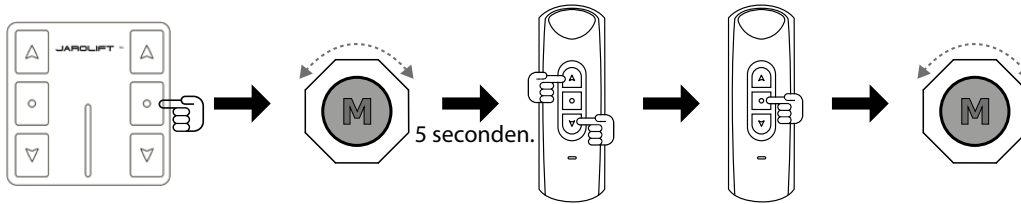

EEN BESTAANDE RADIOCODE KOPIËREN

1. Een zender moet al ingeleerd zijn.
2. Druk tegelijkertijd op de UP en DOWN knoppen van de reeds ingeleerde zender.
3. Druk 8 keer op de STOP-knop van de reeds ingeleerde zender.

De aangesloten motor trilt kort om aan te geven dat de ontvanger in de leermodus is.

4. Druk binnen 5 seconden gelijktijdig op de UP en DOWN-knop van de nieuwe zender die moet worden ingeleerd.
5. Druk dan onmiddellijk op de STOP-knop van de nieuwe zender die moet worden ingeleerd.

Indien de code met succes werd ingeleerd, gaat de motor opnieuw trillen.
De motor kan nu worden bediend met de UP/STOP/DOWN-toetsen op beide zenders.

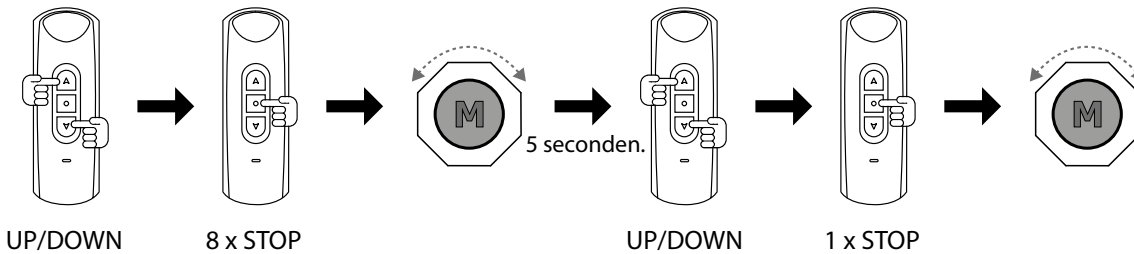

HET WISSEN VAN DE RADIOCODE

**ATTENTIE! Alle ingeleerde hand- en wandzenders zijn gewist!
Het is niet mogelijk afzonderlijke zenders te wissen.**

1. Druk tegelijkertijd op de UP en DOWN knoppen van een ingeleerde zender.
2. Druk vervolgens 6 keer op de STOP-toets.
3. Druk dan onmiddellijk op de UP knop.

Als de radiocodes met succes zijn gewist, gaat de motor trillen.

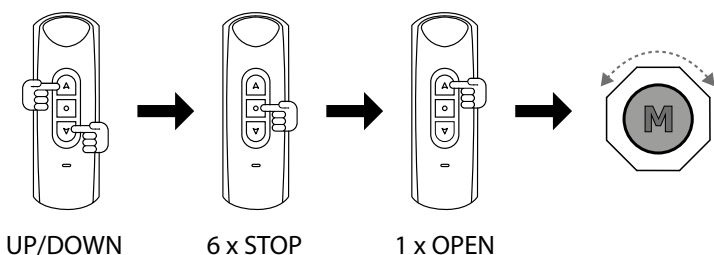

WIJZIGING VAN DE DRAAIRICHTING VAN DE MOTOR

BELANGRIJK! De draairichting van de motor (OMHOOG / OMLAAG) moet worden gecontroleerd en, indien nodig, gewijzigd na het inleren van de eerste zender. veranderd!

De OPEN toets moet rolluiken en zonneschermen OPEN en zonneschermen DICHT maken!

De DOWN knop moet rolluiken en jaloezieën DICHT en zonneschermen OPENEN!

Dit moet in het bijzonder in acht worden genomen in verband met tijdgestuurde of andere automatische apparaten gestuurde systemen.

1. Druk tegelijkertijd op de UP en DOWN knoppen van een ingeleerde zender.
2. Druk vervolgens 4 keer op de STOP-toets.
3. Druk vervolgens 4 keer op de STOP-toets.

Als de draairichting met succes is gewijzigd, trilt de motor.

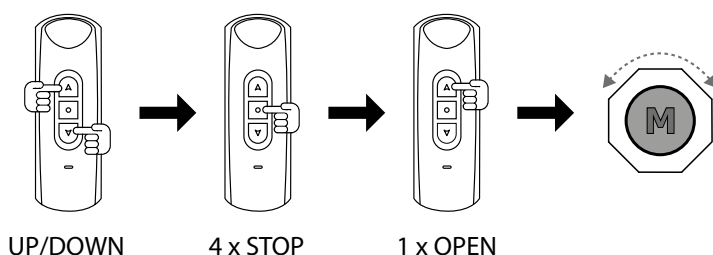

De draairichting van de motor kan ook worden veranderd door de bedrading van de motor te veranderen.

In dit geval moeten de zwarte en bruine motorwielens worden verwisseld bij de "Motoraansluiting" van de draadloze ontvanger.

INSTELLEN VAN DE JOGFUNCTIE

Met de inching-modus kunnen rolluiken en jaloezieën nog comfortabeler worden bediend.

Bij rolluiken bijvoorbeeld kunnen de ventilatiesleuven precies worden geopend, bij jaloezieën kunnen de lamellen precies worden gedraaid.

Aangesloten motoren worden alleen aangestuurd zolang de omhoog- of omlaagknop van de zender wordt ingedrukt of vastgehouden en stoppen onmiddellijk wanneer de knop wordt losgelaten.

Om rolluiken (jaloezieën) volledig te openen of te sluiten, moet de knop (Omhoog of Omlaag) gedurende minstens 3 seconden worden ingedrukt of vastgehouden.

BELANGRIJK!

De Jog-modus kan niet worden gebruikt met hand- of wandzenders met tijdbesturing (b.v. TDRCT04), aangezien een geprogrammeerd tijdcommando (automatisch openen of sluiten) de motor slechts voor korte tijd zou besturen.

1. Druk tegelijkertijd op de UP en DOWN knoppen van een ingeleerde zender.
2. Druk vervolgens 6 keer op de STOP-toets.
3. Druk dan onmiddellijk op de DOWN-toets.

Als de jog-modus met succes is geactiveerd, gaat de motor trillen.

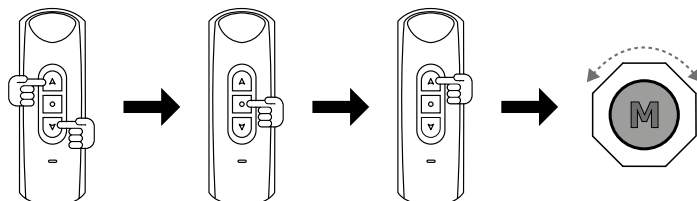

Om de jogfunctie uit te schakelen, herhaalt u de procedure.



Ogólne wskazówki bezpieczeństwa 51-53

Dane techniczne / zakres dostawy /
Przyłącze elektryczne 54

Montaż / Przegląd funkcji 55

Programowanie 56

Ustawienia 57

Uwagi 58-59

Dane kontaktowe 60

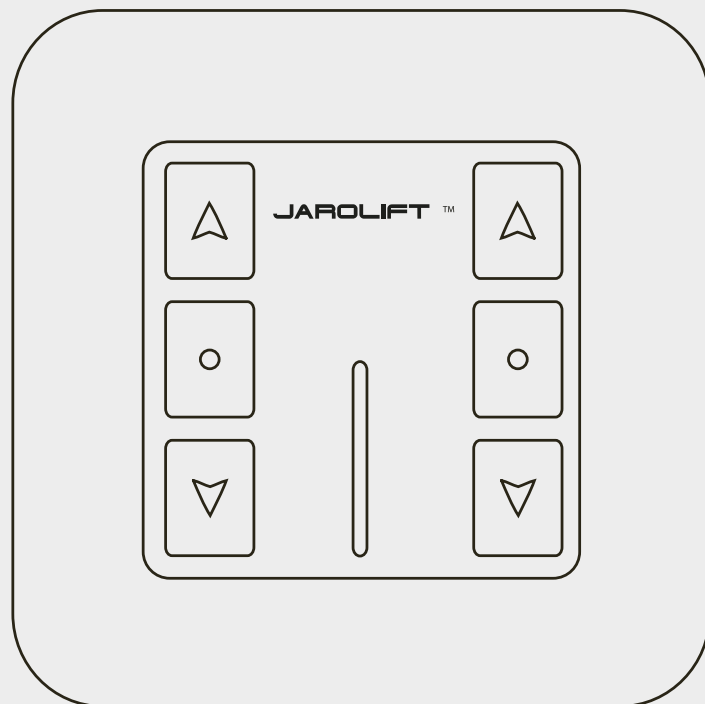

Odbiornik radiowy Jarolift TDRR02W jest zgodny z wymaganiami obowiązującego Dyrektywy europejskie i krajowe.



2014/30/EU - Dyrektywa EMC
2014/35/EU - Dyrektywa niskonapięciowa
2014/53/UE - dyrektywa RED
2011/65/EU i 2015/863/EU - Dyrektywa RoHS

Projekt EN 301 489-1 V2.2.0:2017
Projekt EN 301 489-3 V2.1.1 :2017
EN 300 220-2 V3.1.1:2017
EN 60669-1: 1999/A2:2008
EN 60669-2-1 :2004/A 12:2010
EN 62479:2010

Pełny tekst deklaracji zgodności UE jest dostępny pod następującym adresem internetowym:
<https://www.jarolift.de/konformitaetserklaerungen.html>

Nr rej. WEEE DE 41060608 dla: JAROLIFT®™

Schoenberger Germany Enterprises
GmbH & Co. KG
Zechstraße 1-7
82069 Hohenschäftlarn

Michael Mayer
CEO / Geschäftsführer
Hohenschäftlarn, 2018-09-05

PL

⚠ OSTRZEŻENIE!**Ważne wskazówki bezpieczeństwa!**

- Dla bezpieczeństwa osób należy bezwzględnie przestrzegać niniejszej instrukcji!
- Proszę zachować instrukcję i przekazać ją nowemu właścicielowi przy zmianie właściciela!
- Urządzenie może być używane przez dzieci w wieku od 8 lat oraz osoby o ograniczonych zdolnościach fizycznych, sensorycznych lub umysłowych, a także osoby nie posiadające doświadczenia i wiedzy, jeżeli otrzymały one nadzór lub instrukcję dotyczącą bezpiecznego użytkowania urządzenia i rozumieją związane z tym zagrożenia.
- Dzieciom nie wolno bawić się grać.
- Czyszczenie i konserwacja przez użytkownika nie mogą być przeprowadzane przez dzieci bez nadzoru.

⚠ OSTRZEŻENIE!

Silnik sterowany przez odbiornik radiowy musi być odłączony od źródła zasilania podczas czyszczenia, konserwacji i wymiany części.

Po rozpakowaniu należy porównać typ urządzenia z odpowiednimi informacjami na tabliczce znamionowej. Niekompletne urządzenia lub urządzenia niezgodne ze specyfikacją nie mogą zostać uruchomione.

⚠ OSTRZEŻENIE!**Podczas pracy przy urządzeniach elektrycznych istnieje zagrożenie życia na skutek porażenia prądem!**

- Wszystkie prace instalacyjne i

przyłączeniowe wykonywać w stanie bez napięcia.

⚠ OSTRZEŻENIE!**Nieprzestrzeganie tego zalecenia może spowodować zagrożenie życia!**

- W przypadku stosowania w pomieszczeniach wilgotnych należy przestrzegać przepisów dotyczących instalacji w pomieszczeniach wilgotnych, a w szczególności DIN VDE 0100, część 701 i 702.
- Przestrzegać obowiązkowych środków ochronnych zawartych w tych przepisach.

⚠ OSTRZEŻENIE!**Stosowanie wadliwych urządzeń może stanowić zagrożenie dla osób i spowodować szkody materialne (porażenie prądem, zwarcie).**

- Nie wolno używać uszkodzonych lub zniszczonych uszkodzonych urządzeń.
- Sprawdzić silnik i kabel sieciowy pod kątem w stanie nienaruszonym.
- W przypadku stwierdzenia jakichkolwiek uszkodzeń urządzenia prosimy o kontakt z naszym serwisem (patrz ostatnia strona).

⚠ UWAGA!**Należy przestrzegać instrukcji montażu i podłączenia!**

- Przewód sieciowy silnika ułożyć wewnątrz w pustym kanale aż do skrzynki przyłączeniowej, przestrzegając lokalnych przepisów elektrycznych.
- Upewnić się, że przewód zasilający nie



- styka się z kurtyną żaluzji lub innymi ruchomymi częściami urządzenia.
- Do podłączenia elektrycznego w miejscu instalacji musi być stale dostępne przyłącze sieciowe 230 V/50 Hz oraz odłącznik (bezpiecznik).
 - Zamontowane na stałe urządzenia sterujące należy umieścić w widocznym miejscu.
 - Zarówno znamionowy moment obrotowy, jak i znamionowy czas pracy muszą być zgodne z charakterystyką napędzanego urządzenia.
 - Prawidłowe działanie systemu jest zagwarantowane tylko wtedy, gdy jest on prawidłowo zainstalowany, zmontowany, zasilany odpowiednią mocą i serwisowany.
 - Zabezpieczyć urządzenie przed uruchomieniem przez osoby nieupoważnione. Podjąć środki ostrożności przed niezamierzonym włączeniem.
 - Przed przystąpieniem do prac przy systemie należy odłączyć wszystkie instalowane kable połączeniowe od zasilania i zabezpieczyć je przed niezamierzonym ponownym podłączeniem.
 - Usunąć wszystkie niepotrzebne kable. Ustawić wszystkie urządzenia, które nie są wymagane do pracy przy wyłączonym silniku.

UWAGA!

Należy bezwzględnie przestrzegać wskazówek dotyczących prawidłowego użytkowania oraz warunków użytkowania!

W przypadku niewłaściwego użytkowania istnieje zwiększone ryzyko obrażeń!

- Odbiornik radiowy należy stosować wyłącznie do podłączania silników rolet, markiz i żaluzji.
- Dezaktywować funkcję automatycznego otwierania i zamykania jednostki wysyłającej w przypadku opadów śniegu, oblodzenia lub zagrożenia zamrożeniem, aby uniknąć uszkodzenia silnika lub jednostki napędzanej.
- Stosować wyłącznie oryginalne komponenty i akcesoria producenta.
- Należy poinstruować wszystkie osoby o bezpiecznym użytkowaniu odbiornika radiowego.
- Obserwuj poruszającą się instalację (roletę, markizę, żaluzję) i nie dopuszczaj do niej ludzi, dopóki ruch nie ustanie.
- Nie pozwalaj dzieciom bawić się urządzeniem.
- Wszystkie prace związane z czyszczeniem rolety, markizy lub żaluzji przeprowadzać w stanie odłączonym od zasilania.
- Podczas obsługi otwartego/rozłożonego urządzenia należy zachować ostrożność, ponieważ części mogą spaść w przypadku osłabienia lub złamania elementów mocujących (np. sprężyn).

UWAGA!

Należy bezwzględnie przestrzegać poniższej instrukcji montażu!

- Przed instalacją należy porównać dane dotyczące napięcia/częstotliwości sieci na tabliczce znamionowej z danymi dotyczącymi lokalnej sieci zasilającej.
- Przed zainstalowaniem odbiornika radiowego należy zdemonstrować lub odłączyć wszystkie kable i urządzenia, które nie są wymagane do pracy.

⚠ WAŻNE!

Zgodnie z normą DIN EN 13659 należy upewnić się, że spełnione są warunki przemieszczenia określone dla wieszaków zgodnie z normą EN 12045, tzn. że wieszaki są zablokowane z boku. Zgodnie z normą DIN VDE 0700, w przypadku urządzeń zainstalowanych na stałe, po stronie instalacji należy przewidzieć odłącznik dla każdej fazy. Wyłączniki o szerokości otwarcia styków co najmniej 3 mm (np. wyłączniki automatyczne, bezpieczniki lub wyłączniki różnicowoprądowe) są uważane za urządzenia rozłączające. Regularnie sprawdzać instalację. W przypadku uszkodzenia (np. oznaki zużycia, uszkodzone linki i sprężyny lub nieprawidłowe położenie końcówek), nie wolno stosować tej instalacji.

⚠ UWAGA!**Należy bezwzględnie przestrzegać poniższych wskazówek!**

Zakres sterowania radiowego jest regulowany przez przepisy prawne dotyczące instalacji radiowych i zależy m.in. od warunków konstrukcyjnych.

Podczas planowania należy upewnić się, że jest wystarczający odbiór radiowy. Dotyczy to szczególnie sytuacji, gdy nadajnik radiowy znajduje się w innym pomieszczeniu niż odbiornik radiowy i dlatego sygnał radiowy musi przenikać przez ściany lub sufity.

Nie należy instalować sterowania radiowego w bezpośrednim sąsiedztwie dużych powierzchni metalowych.

Inne urządzenia nadawcze (np. słuchawki

radiowe, nianie, radiostacje pogodowe), których częstotliwość nadawania jest identyczna z częstotliwością radiowego urządzenia sterującego, mogą zakłócać odbiór.

⚠ WAŻNE!

Nie wolno wyrzucać urządzenia i baterii potrzebnych do jego działania do odpadów domowych!

Dowiedz się o lokalnych możliwościach zwrotu i recyklingu oraz skorzystaj z dostępnych w Twojej okolicy punktów zbiórki w celu pozbycia się odpadów.

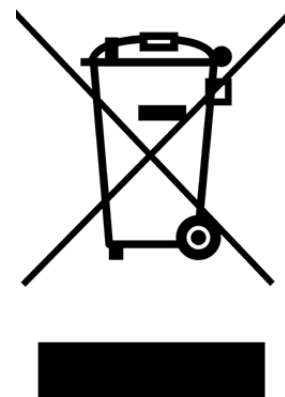

Właściciele ZSEE pochodzącego z gospodarstw domowych mogą go oddać w punktach zbiórki publicznych władz zajmujących się gospodarką odpadami lub w punktach odbioru utworzonych przez producentów lub dystrybutorów zgodnie z definicją ElektroG. Internetowy katalog punktów zbiórki i odbioru można znaleźć tutaj:
<http://www.ear-system.de/katalog-uszu/kolekcja-i-centra-odbioru.jsf>



DANE TECHNICZNE I ZAKRES DOSTAWY

Dane techniczne	
Zasilanie	230 V AC
Zdolność przełączania (maks.)	< 400 W
Częstotliwość radiowa	433,05-433,92 MHz
Zużycie energii w trybie czuwania	≤ 1 W
Klasa ochrony	IP 20
Dopuszczalny zakres temperatur	0°C b is + 50 °C
Cykl pracy Wyjście przekaźnikowe	ca. 240 Sek.
Kanały radiowe	2 Kanał
Zgodność	Jarolift TDRRC nadajnik ręczny i ścienny

Zakres dostawy

Po rozpakowaniu należy porównać zawartość opakowania z informacjami dotyczącymi zakresu dostawy zawartymi w niniejszej instrukcji:

1. Odbiornik radiowy TDRR02W (zasilacz / moduł odbiornika)

2. Rama nośna

3. Rama zewnętrzna

4. Instrukcja obsługi

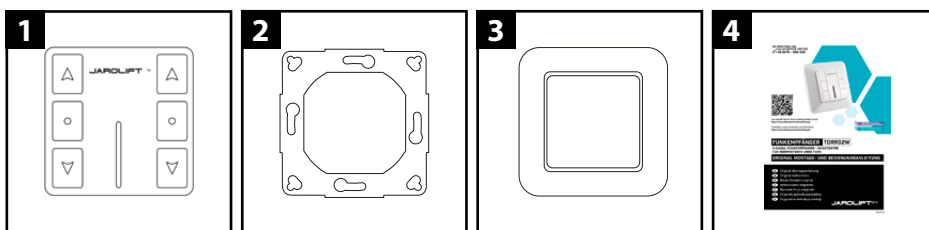

PRZYŁĄCZE ELEKTRYCZNE



Podczas pracy przy urządzeniach elektrycznych istnieje zagrożenie życia na skutek porażenia prądem!

- Podłączenie odbiornika radiowego do sieci oraz wszystkie prace przy instalacjach elektrycznych mogą być wykonywane tylko przez uprawnionego elektryka zgodnie ze schematami podłączeń w niniejszej instrukcji. przez uprawnionego elektryka zgodnie ze schematami połączeń zawartymi w niniejszej instrukcji.
- Wszystkie prace instalacyjne i przyłączeniowe wykonywać w stanie bez napięcia.

Przyłącze sieciowe

(L1) Faza
N Przewód neutralny

Motoranschluss

N Przewód neutralny niebieski
▲ Up (Down) brązowy (czarny)*
▼ Down (UP) czarny (brązowy)*
PE Przewód ochronny zielono-żółty

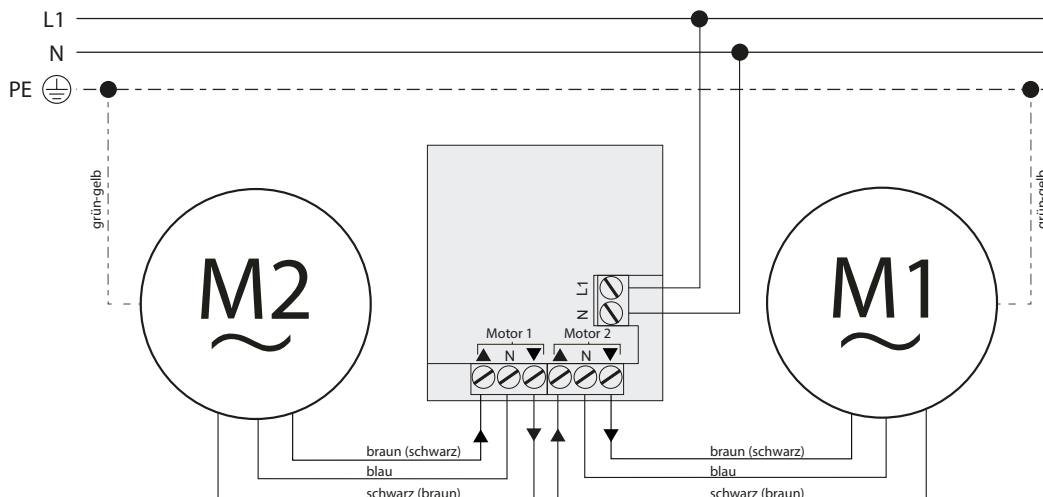

* w zależności od położenia montażowego silnika

MONTAŻ ODBIORNIKA RADIOWEGO

Przestrzegać schematu połączeń na stronie 6.

- Podłączenie odbiornika radiowego do sieci oraz wszystkie prace przy instalacjach elektrycznych mogą być wykonywane tylko przez uprawnionego elektryka zgodnie ze schematami podłączeń w niniejszej instrukcji, przez uprawnionego elektryka zgodnie ze schematami połączeń zawartymi w niniejszej instrukcji.
- Wszystkie prace instalacyjne i przyłączeniowe wykonywać w stanie bez napięcia.

1. Wysunąć zasilacz z wewnętrznej ramy nośnej i rama zewnętrzna. W tym celu należy mocno przytrzymać ramkę zewnętrzną z boku i naciskać na zasilacz od tyłu.
2. Najpierw zamocować ramę nośną w odpowiedniej puszcze podtynkowej, puszka podtynkowa.
3. Wykonaj połączenia zgodnie ze schematem elektrycznym zamieszczonym w niniejszej instrukcji, instrukcje.

Podczas podłączania należy upewnić się, że zasilacz jest już przed podłączeniem musi znajdować się już na ramie zewnętrznej! musi być!

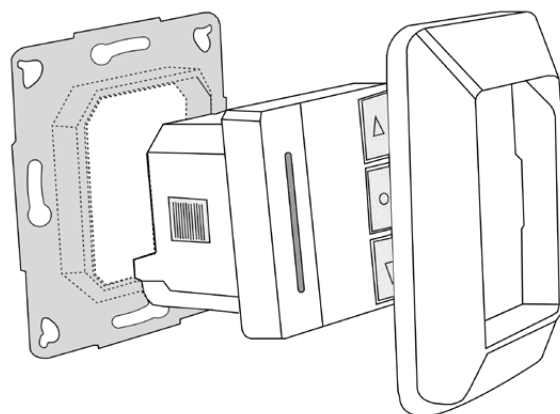

Przykładowa ilustracja

4. Po nawiązaniu połączenia należy nacisnąć na moduł odbiornika (zasilacz), wraz z ramą zewnętrzną, do uprzednio zainstalowanego rama nośna.

PRZEGLĄD FUNKCJI

Za pomocą przycisku odbiornika radiowego TDRR01W można w krótkim czasie zmienić zwykły silnik rurowy w wygodny silnik radiowy. Silnik może być zdalnie sterowany za pomocą wszystkich dostępnych nadajników radiowych Jarolift TDR.

Dodatkowo przycisk radiowy oferuje możliwość obsługi lokalnej za pomocą trzech dużych przycisków przednich (UP/STOP/DOWN). Czerwona lampka kontrolna LED z przodu urządzenia sygnalizuje następujące stany:

- świeci się na stałe: (urządzenie jest gotowe do pracy)
(stałe oświetlenie = pomoc w orientacji np. w ciemności)
- błyska: (przetwarzane jest polecenie przeniesienia)
- nie świeci się: (urządzenie jest w trybie uczenia się)

Proszę zwrócić uwagę!

Po osiągnięciu punktu końcowego silnika rurowego, dioda LED miga jeszcze przez około 4 minuty, ponieważ odbiornik jest nadal w stanie samozatrzymania, jest nadal w trybie samozachowawczym. Następnie odbiornik automatycznie przełącza się z powrotem do trybu gotowości do pracy.

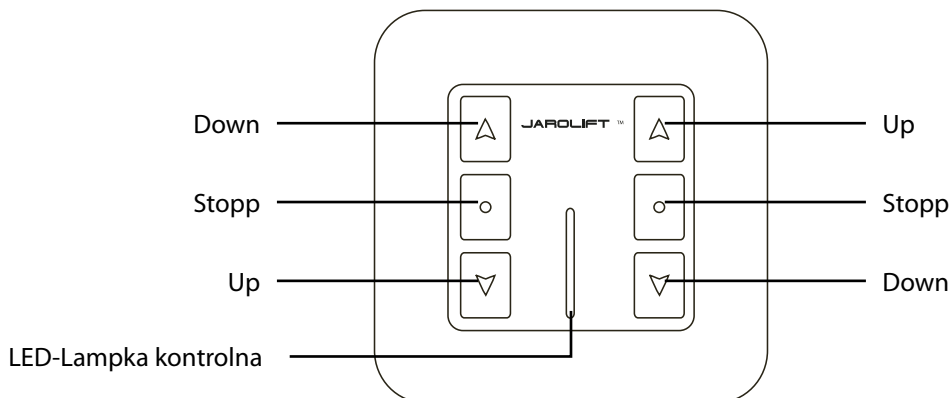



NAUCZANIE KODU RADIOWEGO

1. Podłącz odbiornik radiowy zgodnie z instrukcją montażu (patrz strona 6).
2. Wcisnąć przycisk STOP na odbiorniku radiowym na ok. 3 sekundy, aby aktywować tryb nauki.
3. Podłączony silnik będzie przez chwilę wibrował, a dioda LED zgaśnie, sygnalizując to, że odbiornik jest w trybie uczenia się przez ok. 5 sekund.
4. W ciągu tych 5 sekund należy jednocześnie nacisnąć przyciski UP i DOWN nadajnika, a następnie krótko nacisnąć przycisk STOP.

Gdy kod zostanie pomyślnie nauczony, silnik ponownie wibruje.
Silnik może być teraz sterowany za pomocą przycisków UP/STOP/DOWN na nadajniku.

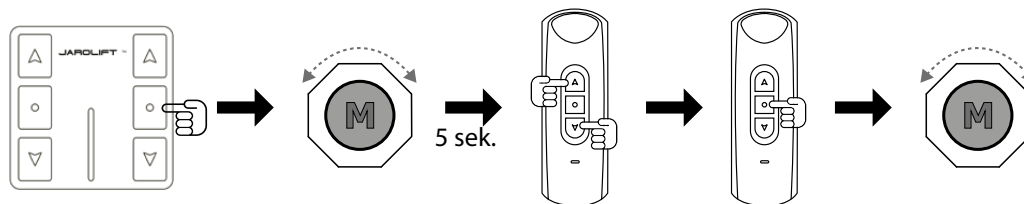

KOPIOWANIE ISTNIEJĄCEGO KODU RADIOWEGO

1. Nadajnik musi być już nauczony.
 2. Na już zaprogramowanym nadajniku nacisnąć jednocześnie przyciski UP i DOWN.
 3. Na już zaprogramowanym nadajniku nacisnąć 8 razy przycisk STOP.
- Podłączony silnik wibruje krótko, aby zasignalizować, że odbiornik jest w trybie uczenia się.
4. W ciągu 5 sekund wcisnąć jednocześnie przyciski UP i DOWN nowego nadajnika, który ma być przyuczony.
 5. Następnie natychmiast nacisnąć przycisk STOP nowego nadajnika, który ma być przyuczony.

Jeśli kod został pomyślnie zaprogramowany, silnik ponownie wibruje.
Teraz można sterować silnikiem za pomocą przycisków UP/STOP/DOWN na obu nadajnikach.

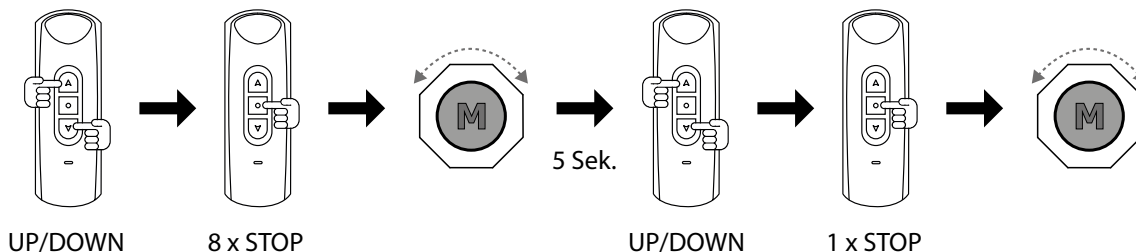

USUWANIE KODU RADIOWEGO

**UWAGA! Wszystkie nauczone nadajniki ręczne i ściennie zostały usunięte!
Nie ma możliwości kasowania poszczególnych nadajników.**

1. Naciśnij jednocześnie przyciski UP i DOWN na nadajniku z funkcją uczenia.
2. Następnie naciśnij przycisk STOP 6 razy.
3. Następnie należy natychmiast nacisnąć przycisk UP.

Jeśli kody radiowe zostały pomyślnie skasowane, silnik wibruje.

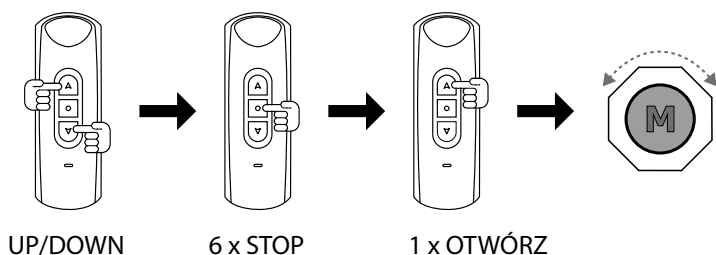

ZMIANA KIERUNKU OBROTÓW SILNIKA

WAŻNE! Kierunek obrotów silnika (UP / DOWN) musi być sprawdzony i w razie potrzeby zmieniony po przyuczeniu pierwszego nadajnika. zmienione!

Przycisk OPEN musi otwierać rolety i żaluzje oraz zamykać markizy!

Przycisk DÓŁ musi zamykać rolety i żaluzje oraz otwierać markizy!

Należy tego przestrzegać w szczególności w połączeniu z systemami sterowanymi czasowo lub innymi systemami sterowanymi przez urządzenia automatyczne.

1. Naciśnij jednocześnie przyciski UP i DOWN na nadajniku z funkcją uczenia.
2. Następnie naciśnij przycisk STOP 4 razy.
3. Następnie należy natychmiast nacisnąć przycisk UP.

Jeśli kierunek obrotów został zmieniony pomyślnie, silnik wibruje.

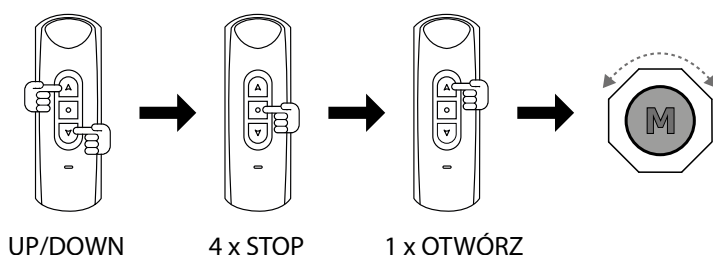

UP/DOWN

4 x STOP

1 x OTWÓRZ

Alternatywnie, kierunek obrotów silnika może być również zmieniany poprzez zmianę okablowania silnika.

W takim przypadku należy zamienić miejscami czarne i brązowe koła silnika na "Przyłącze silnika" odbiornika radiowego.

USTAWIANIE TRYBU PRACY IMPULSOWEJ

Dzięki trybowi inching można jeszcze wygodniej sterować roletami i żaluzjami.

Na przykład w roletach można precyzyjnie otwierać szczeliny wentylacyjne, a w żaluzjach można precyzyjnie obracać lamele.

Podłączone silniki są sterowane tylko tak długo, jak długo przycisk w górę lub w dół nadajnika jest wciśnięty lub przytrzymany i zatrzymują się natychmiast po zwolnieniu przycisku.

Aby całkowicie otworzyć lub zamknąć rolety (żaluzje), przycisk (Góra lub Dół) musi być wciśnięty lub przytrzymany przez co najmniej 3 sekundy.

WAŻNE!

Tryb Jog nie może być używany z nadajnikami ręcznymi lub ściennymi ze sterowaniem czasowym (np. TDRCT04), ponieważ zaprogramowane polecenie czasowe (automatyczne otwieranie lub zamykanie) sterowałoby silnikiem tylko przez krótki czas.

1. Naciśnij jednocześnie przyciski UP i DOWN na nadajniku z funkcją uczenia.
2. Następnie naciśnij przycisk STOP 6 razy.
3. Następnie natychmiast naciśnij przycisk DOWN.

Jeśli tryb pracy impulsowej został pomyślnie aktywowany, silnik wibruje.

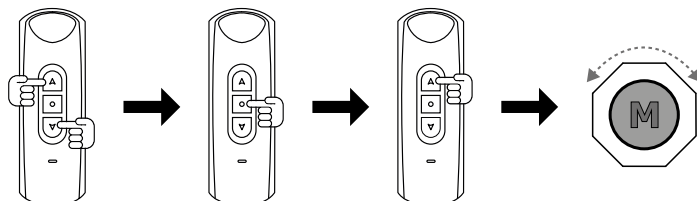

Aby wyłączyć tryb jog, należy powtórzyć procedurę.

JAROLIFT®™

ist eine eingetragene Marke der / *is a registered trademark of*
Schoenberger Germany Enterprises GmbH & Co. KG
Zechstraße 1-7, 82069 Hohenschäftlarn

Tel.: 08178 / 932 932
Fax: 08178 / 932 970 20

info@jarolift.de
www.jarolift.de

Nachdruck, auch auszugsweise, nur mit Genehmigung des Verfassers.

Produktveränderungen, die aus unserer Sicht einer Qualitätsverbesserung dienen,
können jederzeit, auch ohne Vorankündigung oder Mitteilung, durchgeführt werden.

Abbildungen können Beispielabbildungen sein, die im Erscheinungsbild
von der gelieferten Ware abweichen.

Irrtümer vorbehalten. Für Druckfehler wird keine Haftung übernommen.
Es gelten unsere allgemeinen Geschäftsbedingungen.

Eine aktuelle Version dieser Anleitung finden Sie auf
<http://www.jarolift.de/bedienungsanleitungen.html> /

Reprinting, even in extracts, only with permission of the author.

Product changes that serve to improve quality from our point of view can be made at any time, even without prior notice or notification.

Illustrations can be examples that deviate in appearance from the delivered goods.

*Errors excepted. No liability is assumed for printing errors.
Our general terms and conditions apply.*

*A current version of these instructions can be found at
<http://www.jarolift.de/bedienungsanleitungen.html>*